



**S P E C T R A™**  
**1728EX, 1728, Y 1738**  
**GUÍA DE PROGRAMACIÓN**  
 Versión Software 2.1

CÓDIGO DE INSTALADOR DE FÁBRICA

**0000 / 000000** (ver sección [281] en la pág. 18)

CÓDIGO MAESTRO DE SISTEMA DE FÁBRICA

**1234 / 123456** (ver sección [301] en la pág. 18)

¿CÓMO ENTRO AL MODO DE PROGRAMACIÓN?

PASO 1: Pulse **[ENTRAR]**

PASO 2: Entre su **[CÓDIGO DE INSTALADOR]**

PASO 3: Entre los 3 dígitos de la **[SECCIÓN]** que desea programar

PASO 4: Entre los **[DATOS]** requeridos

TABLA DE PROGRAMACIÓN DECIMAL Y HEXADECIMAL

Valor o Acción	¿Qué Pulsar?	¿Qué se verá en el Teclado?		
		LED 10 Zonas	LED 16 Zonas	LCD
Valores 1 al 9	[1] al [9]	[1] al [9]	[1] al [9]	[1] al [9]
A (sólo hexa)	[0]	[0 (10)]	[10]	0
B (sólo hexa)	[EN CASA]	[EN CASA]	[11]	B
C (sólo hexa)	[EXC]	[EXC]	[12]	C
D (sólo hexa)	[MEM]	[MEM]	[13]	D
E (sólo hexa)	[FALLA]	[FALLA]	[14]	E
F (sólo hexa)	[PG] / [FUN1]	[PG]	[15]	F
Salir sin guardar	[BORRAR]	[ENTRAR] parpadea	[ARM1] y [ENCASA1] parpadean	"SECCIÓN [ ]"
Borrar Dígito Actual	[FORZADO]	Muestra el próximo dígito o sección		
Guardar Datos solo hexa)	[ENTRAR]	Avanza a la sección siguiente		

VISUALIZACIÓN DE FALLOS

Pulse la tecla **[FALLA]** para acceder al *Visualizador de Fallos*. Note que el teclado puede ser programado para que emita un tono BEEP cada 5 segundos cada vez que ocurra una condición de fallo. Pulse la tecla **[FALLO]** para detener el sonido.

**[1]** - Sin Batería o Batería Baja

**[2]** - Batería Baja en Receptor Inalámbrico

**[3]** - Fallo de Alimentación CA

**[4]** - Salida de Sirena Desconectada

**[5]** - Máxima Corriente de Sirena

**[6]** - Máxima Corriente Auxiliar

**[7]** - Fallo en Reporte de Comunicador

**[8]** - Pérdida de Hora\*\*

**[9]** - Fallo de Antisabotaje o de Cableado de Zona \*

**[10]** - Fallo en Supervisión de Línea Telefónica

**[11]/[EN CASA]** - Fallo en Lazo de Fuego\*

**[12]/[EXC]** - Pérdida de Módulo

**[13]/[MEM]** - Pérdida de Supervisión de Transmisor Inalámbrico \*

**[16]/[FORZADO]** y **[FALLO]** parpadean - Fallo del Teclado

\* pulse la tecla iluminada ([9], [EN CASA] o [MEM]) para visualizar las zonas con fallos. Entrar el Código de Instalador para borrar los fallos de Antisabotaje.

\*\* pulse [8] para reprogramar la hora.

Spectra es una marca registrada de Paradox Security Systems®  
© 2002 Paradox Security Systems®

***ATENCIÓN: Este equipo debe ser instalado por personal calificado y recibir solamente servicio técnico profesional.***

# TABLA DE MATERIAS

CÓDIGO DE INSTALADOR DE FÁBRICA .....	1
CÓDIGO MAESTRO DE SISTEMA DE FÁBRICA .....	1
¿CÓMO ENTRA AL MODO DE PROGRAMACIÓN? .....	1
TABLA DE PROGRAMACIÓN DECIMAL Y HEXADECIMAL .....	1
VISUALIZACIÓN DE FALLOS .....	1
MODO DE VISUALIZACIÓN DE DATOS (TECLADOS LED SOLAMENTE) .....	4
CONFIGURANDO LOS TECLADOS 1686H, 1686V Y 1689 (V2.0 O POSTERIOR) .....	4
CONFIGURANDO LOS TECLADOS 1686H, 1686V Y 1689 (PREVIOS A V2.0) .....	5
PROGRAMACIÓN DE ZONAS .....	5
¿CÓMO PROGRAMO LAS ZONAS? .....	6
TIEMPOS DEL SISTEMA .....	7
SALIDAS PROGRAMABLES .....	8
OPCIONES DEL SISTEMA .....	11
CONFIGURACIÓN DE LA COMUNICACIÓN .....	15
CÓDIGOS DE REPORTE .....	16
CONFIGURACIÓN DEL SISTEMA .....	18
OPCIONES DEL CÓDIGO DE USUARIO .....	18
REPROGRAMANDO TODOS LOS MÓDULOS .....	19
LLAVE DE MEMORIA PARADOX (PMC-3) .....	19
MÓDULO DE BUS DE 4 SALIDAS V2.0 .....	20
MÓDULO BUS DE IMPRESORA V2.0 .....	21
MÓDULO BUS DE ARMADO/DESARMADO ACTIVADO CON VOZ V2.0 .....	23
MÓDULOS BUS INALÁMBRICOS .....	24
MÓDULOS BUS DE EXPANSIÓN DE ZONA .....	27
OPERACIÓN POR EL USUARIO .....	28
APÉNDICE A - LISTA DE CÓDIGOS CID DE ADEMCO (PROG.) .....	30
APÉNDICE B - LISTA DE CÓDIGOS DE REPORTE ADEMCO CID (TODOS LOS CÓDIGOS) .....	32
CONEXIONES DE MÓDULOS BUS .....	35
CONEXIONES DEL HARDWARE .....	40

## MODO DE VISUALIZACIÓN DE DATOS (Teclados LED Solamente)

Visualiza la programación de secciones un dígito cada vez. No funciona con secciones usando la *Programación de Selección de Funciones*.

Para acceder a *Modo de Visualización de Datos* pulse **[ENTRAR]** después de haber entrado una sección y antes de ingresar cualquier dato. Como se ve abajo, los tres LEDs parpadearán indicando que Vd. está en *Modo de Visualización de Datos*.

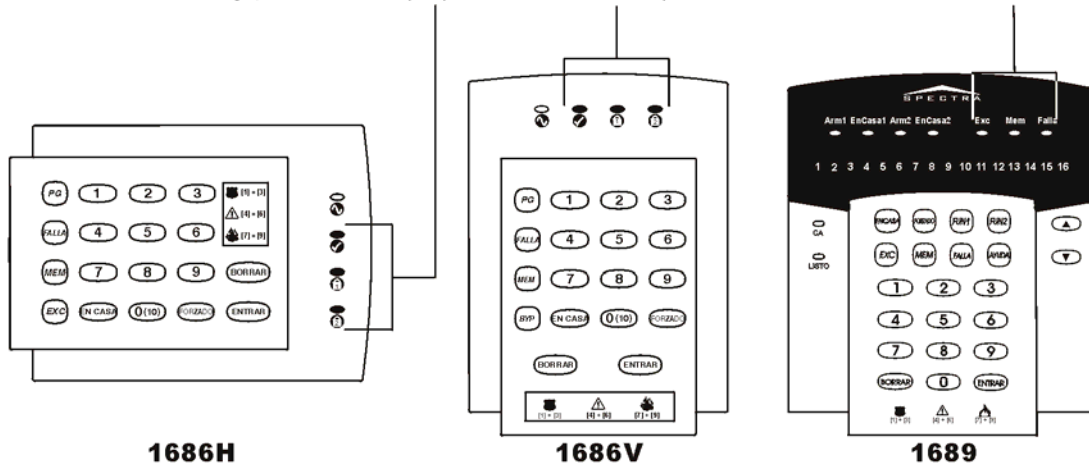

Cada vez que se presione **[ENTRAR]**, el teclado mostrará el dígito siguiente de la sección en curso y continuará a través de todas las secciones siguientes un dígito a la vez sin cambiar los valores programados. No disponible para las secciones que usen el *Método de Selección de Funciones Múltiples*. Pulse **[BORRAR]** en cualquier momento para salir del *Modo de Visualización de Datos*.

## CONFIGURANDO LOS TECLADOS 1686H, 1686V y 1689 (V2.0 o posterior)

El número de zona del teclado, la definición de RFL y el interruptor antisabotaje son programados mediante el modo de programación de teclados. Para hacerlo:

¿Cómo Configuro el Teclado?

PASO 1: Pulse **[ENTRAR]**

PASO 2: Entre su **[CÓDIGO DE INSTALADOR]** (de fábrica: 0000 / 000000)

PASO 3: Mantenga presionada la tecla **[PG]** (1686H/V) / **[FUN1]** (1689) durante 3 segundos.

PASO 4: Pulse la tecla deseada ([1] a [3]. Ver abajo)

PASO 5: Pulse **[ENTRAR]** para salir del modo de programación



**NOTA:** Después de dos minutos, el teclado sale del modo de programación.

### Tecla [1] - Selección de Zona del Teclado (ver “Programación de Zonas” en la pág. 5)

Tecla [1] determina si la zona del teclado es *Zona 1 del Teclado* o *Zona 2 del Teclado*. Cuando la tecla [1] está OFF (apagada), la zona del teclado es *Zona del Teclado 1*. Cuando la tecla [1] está ON (encendida), la zona del teclado es *Zona del Teclado 2*.

Tecla [1] OFF - Zona del Teclado 1 (de fábrica)

Tecla [1] ON - Zona del Teclado 2

### Tecla [2] - Definición de RFL

La Tecla [2] determina la definición de la RFL de la zona del teclado. Cuando la tecla [2] está OFF (apagada), la RFL está deshabilitada y la zona del teclado usa la RFL integrada. Si la tecla [2] está ON (encendida), la RFL está habilitada y la zona del teclado requiere la conexión de una resistencia RFL (ver “Diagrama de la Placa de Circuito Impreso de Spectra 1728EX y 1728” en pág. 42 y “Diagrama de la Placa de Circuito Impreso de Spectra 1738” en pág. 43 para más detalles).

Tecla [2] OFF - RFL deshabilitada

Tecla [2] ON - RFL habilitada (de fábrica)

### Tecla [3] - Antisabotaje Integrado

La Tecla [3] habilita o deshabilita el interruptor antisabotaje integrado del teclado. Cuando la tecla [3] está OFF (apagada), el interruptor antisabotaje está deshabilitado. Si la tecla [3] está ON (iluminada), el antisabotaje está habilitado.

Tecla [3] OFF - Interruptor antisabotaje integrado deshabilitado

Tecla [3] ON - Interruptor antisabotaje integrado habilitado

 **NOTA: El teclado puede ser solicitado con o sin interruptor antisabotaje. Si no tiene interruptor antisabotaje, la tecla [3] estará OFF de fábrica. Si tiene interruptor antisabotaje, la tecla [3] estará ON de fábrica.**

## CONFIGURANDO LOS TECLADOS 1686H, 1686V y 1689 (Previos a V2.0)

El número de zona del teclado y la definición de la RFL son definidos mediante unos puentes localizados en el tablero de la Placa de Circuito Impreso (PCB). Los puentes son los siguientes:

### J1 - Puente de Selección de Zona del Teclado (ver “Programación de Zonas” en la pág. 5)

El Puente J1 determina si la zona del teclado es Zona de Teclado 1 o Zona de Teclado 2. Cuando el puente está en OFF, la zona del teclado es Zona de Teclado 2. Cuando el puente está en ON, la zona del teclado es Zona de Teclado 1.

J1 OFF - Zona de Teclado 2

J1 ON - Zona de Teclado 1

### J2 - Puente de Definición de la RFL

El Puente J2 determina la definición de la RFL de la zona del teclado. Cuando el puente está en OFF, la RFL está deshabilitada y la zona del teclado usa la RFL integrada. Cuando el puente está en ON, la RFL está habilitada y la zona del teclado requiere la conexión de una RFL externa (ver “Diagrama de la Placa de Circuito Impreso de Spectra 1728EX y 1728” en pág. 42 y “Diagrama de la Placa de Circuito Impreso de Spectra 1738” en pág. 43 para más detalles).

J2 OFF -RFL deshabilitada

J2 ON - RFL habilitada

## PROGRAMACIÓN DE ZONAS

Al programar las zonas, las asignaciones de zona dependen de dónde están conectados los dispositivos de detección del sistema. **No asigne entradas de diferentes módulos a la misma entrada de expansión.** En instalaciones de la central 1728/EX que requieren principalmente el uso de entradas de expansión, consulte Reasignando Zonas a Entradas de Expansión (ver sección [126] opción [8]).

*Tabla de Reconocimiento de Zonas*

¿Dispositivo conectado a qué entrada?	1728/EX 1728		1728/EX 1728 Con Reasignación de Zona de Teclado 2 habilitada (ver pág. 11)		1738		1738 Con Reasignación de Zona de Teclado 2 habilitada (ver pág. 11)	
	SIN ZTA	CON ZTA	SIN ZTA	CON ZTA	SIN ZTA	CON ZTA	SIN ZTA	CON ZTA
<b>Central</b>								
Entrada 1 =	Zona 1	Zona 1 & 6	Zona 1	Zona 1 & 6	Zona 1	Zona 1 & 8	Zona 1	Zona 1 & 8
Entrada 2 =	Zona 2	Zona 2 & 7	Zona 2	Zona 2 & 7	Zona 2	Zona 2 & 9	Zona 2	Zona 2 & 9
Entrada 3 =	Zona 3	Zona 3 & 8	Zona 3	Zona 3 & 8	Zona 3	Zona 3 & 10	Zona 3	Zona 3 & 10
Entrada 4 =	Zona 4	Zona 4 & 9	Zona 4	Zona 4 & 9	Zona 4	Zona 4 & 11	Zona 4	Zona 4 & 11
Entrada 5 =	Zona 5	Zona 5 & 10	Zona 5	Zona 5 & 10	Zona 5	Zona 5 & 12	Zona 5	Zona 5 & 12
Entrada 6 =	N/A	N/A	N/A	N/A	Zona 6	Zona 6 & 13	Zona 6	Zona 6 & 13
Entrada 7 =	N/A	N/A	N/A	N/A	Zona 7	Zona 7 & 14	Zona 7	Zona 7 & 14
<b>Teclado</b>								
Zona 1 =	Zona 6	Zona 11	Zona 6	Zona 11	Zona 8	Zona 15	Zona 8	Zona 15
Zona 2 =	Zona 7	Zona 12	N/A	N/A	Zona 9	Zona 16	N/A	N/A
<b>Expansión</b>								
Entrada 1 =	Zona 8	Zona 13	Zona 7	Zona 12	Zona 10	N/A	Zona 9	Zona 16
Entrada 2 =	Zona 9	Zona 14	Zona 8	Zona 13	Zona 11	N/A	Zona 10	N/A
Entrada 3 =	Zona 10	Zona 15	Zona 9	Zona 14	Zona 12	N/A	Zona 11	N/A
Entrada 4 =	Zona 11	Zona 16	Zona 10	Zona 15	Zona 13	N/A	Zona 12	N/A
Entrada 5 =	Zona 12	N/A	Zona 11	Zona 16	Zona 14	N/A	Zona 13	N/A
Entrada 6 =	Zona 13	N/A	Zona 12	N/A	Zona 15	N/A	Zona 14	N/A
Entrada 7 =	Zona 14	N/A	Zona 13	N/A	Zona 16	N/A	Zona 15	N/A
Entrada 8 =	Zona 15	N/A	Zona 14	N/A	N/A	N/A	Zona 16	N/A

**¿CÓMO PROGRAMO LAS ZONAS?**  
**PASO 1:** Pulse la tecla **[ENTRAR]**  
**PASO 2:** Entre el **[CÓDIGO DE INSTALADOR]** (De fábrica: 0000 / 000000)  
**PASO 3:** Entre los 3 dígitos de la **[SECCIÓN]**  
**PASO 4:** Entre un dígito de la tabla de **Definición de Zonas**  
**PASO 5:** Entre un dígito de la tabla de **Asignación de Particiones**  
**PASO 6:** Seleccione una o más opciones de la tabla de **Opciones de Zona**  
**PASO 7:** Pulse la tecla **[ENTRAR]**

**DEFINICIÓN DE ZONAS**  
**Blanco** - Zona Deshabilitada  
 1 - Retardo de Entrada 1  
 2 - Retardo de Entrada 2  
 3 - Seguimiento  
 4 - Instantánea  
 5 - 24Hr. Robo  
 6 - 24Hr. Zumbador  
 Definiciones adicionales para terminales en placa :  
 7 - Llave  
 8 - Fuego 24 Hr.  
 9 - Fuego Demorado 24 Hr.

**ASIGNACIÓN DE PARTICIONES**  
**Blanco** - Zona Deshabilitada  
 1 - Partición 1  
 2 - Partición 2  
 3 - Ambas Particiones

**OPCIONES DE ZONA**  
 1 - Auto anulación de Zona  
 2 - Zona Anulable  
 3 - Zona En Casa  
 4 - 5 - Tipo de Alarma de Zona  
 off off Alarma Audible (continua)  
 off on Alarma Audible (pulsada)  
 on off Alarma Silenciosa  
 on on Sólo Genera un reporte  
 6 - Intelizona  
 7 - Retardo Transmisión Alarma  
 8 - Zona Forzada  
**OPCIONES DE LLAVE**  
 1 - off = Mantenida  
       on = Momentánea  
 2 - off = Armado Normal  
       on = Armado En Casa



**[FORZADO]** tecla = en blanco

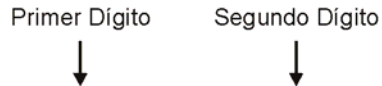

Sección	Descripción	Definición de Zona	Asignación de Partición	Opciones de Zona
[001] = Zona 01:	_____	_____	_____	1 2 3 4 5 6 7 8
[002] = Zona 02:	_____	_____	_____	1 2 3 4 5 6 7 8
[003] = Zona 03:	_____	_____	_____	1 2 3 4 5 6 7 8
[004] = Zona 04:	_____	_____	_____	1 2 3 4 5 6 7 8
[005] = Zona 05:	_____	_____	_____	1 2 3 4 5 6 7 8
[006] = Zona 06:	_____	_____	_____	1 2 3 4 5 6 7 8
[007] = Zona 07:	_____	_____	_____	1 2 3 4 5 6 7 8
[008] = Zona 08:	_____	_____	_____	1 2 3 4 5 6 7 8
[009] = Zona 09:	_____	_____	_____	1 2 3 4 5 6 7 8
[010] = Zona 10:	_____	_____	_____	1 2 3 4 5 6 7 8
[011] = Zona 11:	_____	_____	_____	1 2 3 4 5 6 7 8
[012] = Zona 12:	_____	_____	_____	1 2 3 4 5 6 7 8
[013] = Zona 13:	_____	_____	_____	1 2 3 4 5 6 7 8
[014] = Zona 14:	_____	_____	_____	1 2 3 4 5 6 7 8
[015] = Zona 15:	_____	_____	_____	1 2 3 4 5 6 7 8
[016] = Zona 16:	_____	_____	_____	1 2 3 4 5 6 7 8
<b>Predefinido =</b>		<b>En blanco</b>	<b>Partición 1</b>	<b>1 y 2 ON</b>

**!** *Sólo las entradas en placa de la central pueden ser definidas como Fuego, Fuego Demorado o como zona de Llave. En 1728EX y 1728 las zonas definibles con estas opciones son zonas 01 a 05 y en 1738 son las zonas 01 a 07.*

## TIEMPOS DEL SISTEMA

Sección #	Valor Decimal (000 a 255)	Descripción	De Fábrica
[050]	___/___/___ x 10 mseg.	TIEMPO DE RESPUESTA (ZONA 1)	600 mseg.
[051]	___/___/___ x 10 mseg.	TIEMPO DE RESPUESTA (ZONA 2)	600 mseg.
[052]	___/___/___ x 10 mseg.	TIEMPO DE RESPUESTA (ZONA 3)	600 mseg.
[053]	___/___/___ x 10 mseg.	TIEMPO DE RESPUESTA (ZONA 4)	600 mseg.
[054]	___/___/___ x 10 mseg.	TIEMPO DE RESPUESTA (ZONA 5)	600 mseg.
[055]	___/___/___ x 10 mseg.	TIEMPO DE RESPUESTA (ZONA 6)	600 mseg.
[056]	___/___/___ x 10 mseg.	TIEMPO DE RESPUESTA (ZONA 7)	600 mseg.
[057]	___/___/___ x 10 mseg.	TIEMPO DE RESPUESTA (ZONA 8)	600 mseg.
[058]	___/___/___ x 10 mseg.	TIEMPO DE RESPUESTA (ZONA 9)	600 mseg.
[059]	___/___/___ x 10 mseg.	TIEMPO DE RESPUESTA (ZONA 10)	600 mseg.
[060]	___/___/___ x 10 mseg.	TIEMPO DE RESPUESTA (ZONA 11)	600 mseg.
[061]	___/___/___ x 10 mseg.	TIEMPO DE RESPUESTA (ZONA 12)	600 mseg.
[062]	___/___/___ x 10 mseg.	TIEMPO DE RESPUESTA (ZONA 13)	600 mseg.
[063]	___/___/___ x 10 mseg.	TIEMPO DE RESPUESTA (ZONA 14)	600 mseg.
[064]	___/___/___ x 10 mseg.	TIEMPO DE RESPUESTA (ZONA 15)	600 mseg.
[065]	___/___/___ x 10 mseg.	TIEMPO DE RESPUESTA (ZONA 16)	600 mseg.
<b>NOTA:</b> Si la ZTA está habilitada (sección [132] opción [5]), no configure el Tiempo de Respuesta a menos de 50mseg. De lo contrario se podrían producir falsas alarmas.			
[066]	___/___/___ segundos (000 = Sigue Ev. Desactivación)	TIEMPO PGM1	5 seg.
[067]	___/___/___ segundos (000 = sigue Ev. Desactivación)	TIEMPO PGM2	5 seg.
[068]	___/___/___ segundos (000 = sigue Ev. Desactivación)	TIEMPO DE PGM GLOBAL	5 seg.
[069]	___/___/___ segundos	RETARDO DE ENTRADA 1	45 seg.
[070]	___/___/___ segundos	RETARDO DE ENTRADA 2	45 seg.
[071]	___/___/___ segundos	RETARDO DE SALIDA 1*	30 seg.
[072]	___/___/___ segundos	RETARDO DE SALIDA 2*	30 seg.
[073]	___/___/___ minutos (000 = sin sirena en alarma)	TIEMPO DE CORTE DE SIRENA (PARTICIÓN 1)*	4 min.
[074]	___/___/___ minutos (000 = sin sirena en alarma)	TIEMPO DE CORTE DE SIRENA (PARTICIÓN 2)*	4 min.
[075]	___/___/___ x 15 minutos (000 = deshabilitado)	TIEMPO DE SIN MOVIMIENTO (PARTICIÓN 1)	Deshab.
[076]	___/___/___ x 15 minutos (000 = deshabilitado)	TIEMPO DE SIN MOVIMIENTO (PARTICIÓN 2)	Deshab.
[077]	___/___/___ segundos (mínimo 10 seg.)	TIEMPO PARA SALTARSE EL CONTESTADOR	Deshab.
[078]	___/___/___ (000 = sin respuesta, máximo = 15 rings)	NUMERO DE RINGS	8 rings
[079]	___/___/___ x 2 seg. (mínimo 32 seg.)	TIEMPO DE FALLO DE SLT	32 seg.
[080]	___/___/___ segundos	RETARDO DE TRANSMISIÓN DE ALARMA	Deshab.
[081]	___/___/___ (000 = 16, máximo = 16)	MÁXIMO DE INTENTOS DE MARCADO	8 intentos
[082]	___/___/___ segundos	TIEMPO ENTRE LOS INTENTOS	20 seg.
[083]	___/___/___ segundos	RETARDO DE BUSCAPERSONAS	5 seg.
[084]	___/___/___ segundos (mínimo 10 seg.)	RETARDO DE INTELIZONA	48 seg.
[085]	___/___/___ segundos	RETARDO DE CIERRE RECIENTE	Sin retardo
[086]	___/___/___ minutos	RETARDO DE TRANSMISION DE FALLO DE CA	15 min.
[087]	___/___/___ días (000 = deshab.)	REPORTE DE PRUEBA	Deshab.
[088]	___/___/___ 000 a 127 = +1 a +127 segundos 128 a 255 = -1 a -127 segundos	AJUSTE DEL RELOJ	Deshab.
[089]	___/___/___ (000 = deshab., máximo = 15)	TIEMPO DE AUTOANULACIÓN DE ZONA	5
[090]	___/___/___ minutos (000 = deshab.)	TIEMPO ENTRE CICLOS DE ALARMA	Deshab.
[091]	___/___/___ (000 = deshab.)	CONTADOR DE CICLOS DE ALARMA	Deshab.
[092]	___/___/___ intentos antes de bloqueo (000 = deshab.)	BLOQUEO DEL TECLADO	Deshab.
[093]	___/___/___ minutos (000 = deshab.)	RETARDO DE BLOQUEO DEL TECLADO	Deshab.
[094]	___/___/___ segundos (000 = deshab.)	TIEMPO DE BLOQUEO EN PANICO	Deshab.
[110]	___/___ : ___/___ horas (00 a 23) : minutos (00 a 59)	REPORTE DE PRUEBA (HORA DEL DÍA)	Deshab.
[111]	___/___ : ___/___ horas (00 a 23) : minutos (00 a 59)	TIEMPO DEL AUTOARMADO (PARTICIÓN 1)	Deshab.
[112]	___/___ : ___/___ horas (00 a 23) : minutos (00 a 59)	TIEMPO DEL AUTOARMADO (PARTICIÓN 2)	Deshab.

\* Máximo 60 segundos para sistemas homologados UL.

\*\* 5 minutos mínimo para instalaciones ULC.

## SALIDAS PROGRAMABLES

Cada Evento de Desactivación de PGM puede ser usado como otro evento de inicio (activación) si sus respectivos tiempos de PGM (ver secciones [066] a [068]) es programado con un valor distinto de 000.

Ejemplo: sección [120] = 05 03 02: esto significa que la PGM1 se activará cuando la partición 2 esté Armada En Casa.

Sección #		Grupo Eventos #	Subgrupo #	Partición #	
[120]	PGM 1 Evento Activación de PGM	___/___	___/___	___/___	<div style="border: 1px solid black; padding: 5px;">                     01 = Partición 1                      02 = Partición 2                      99 = Cualquier Partición                       Los Sub-Grupos seguidos por "(Partición 1)" no pueden ser asignados para activar la Partición 2.                 </div>
[121]	PGM 1 Evento Desactivación PGM	___/___	___/___	___/___	
[122]	PGM 2 Evento Activación de PGM	___/___	___/___	___/___	
[123]	PGM 2 Evento Desactivación PGM	___/___	___/___	___/___	
[124]	Evento Global Activación de PGM	___/___	___/___	___/___	
[125]	Evento Global Desactivación PGM Usado para activar las PGMs en los módulos de expansión y en los teclados LCD.	___/___	___/___	___/___	

Grupo de Eventos #	Subgrupo #
<b>00 = Zona Lista</b>	01 a 16 = Zonas 1 a 16 99 = Cualquier Zona
<b>01 = Zona Abierta</b>	01 a 16 = Zonas 1 a 16 99 = Cualquier Zona
<b>02 = Estado de la Partición</b>	00 = Sistema no listo ( <i>Partición 1 solamente</i> ) 01 = Sistema listo ( <i>Partición 1 solamente</i> ) 02 = Alarma Continua en Partición 03 = Alarma de Impulsos en Partición 04 = Alarma Continua o de Impulsos en Partición 05 = Restauración de Alarma en Partición 06 = Pitido de Sirena Activado ( <i>Partición 1 solamente</i> ) 07 = Pitido de Sirena Desactivado ( <i>Partición 1 solamente</i> ) 08 = Inicio desde Conexión a Tierra ( <i>Partición 1 solamente</i> ) 09 = Desarmar Partición 10 = Armar Partición 11 = Retardo de Entrada (violada si el sistema está armado) 99 = Cualquier Subgrupo
<b>05 = Eventos No Reportables</b>	00 = Fallo de Línea Telefónica ( <i>sólo Partición 1</i> ) 01 = Tecla [PG] o [FUN1] fue pulsada ( <i>sólo Partición 1</i> ). Se puede usar también para reinicializar detector de humo 02 = Armado Instantáneo 03 = Armado En Casa 04 = Armado Forzado 05 = Salida Rápida ( <i>sólo con Forzado y Normal</i> ) 06 = Fallo de PC al Comunicar ( <i>sólo Partición 1</i> ) 07 = Medianoche ( <i>sólo Partición 1</i> ) 99 = Cualquier Subgrupo ( <i>sólo Partición 1, excepto 02 a 05</i> )
<b>06 = Armado/Desarmado con Control a Distancia</b>	01 a 08 = Mandos a Distancia 1 a 8 99 = Cualquier Control a Distancia
<b>07 = Botón Pulsado en Control a Distancia</b> (ver opción "B" de botón en la pág. 25)	01 a 08 = Mandos a Distancia 1 a 8 99 = Cualquier Control a Distancia
<b>08 = Botón Pulsado en Control a Distancia</b> (ver opción "C" de botón en la pág. 25)	01 a 08 = Mandos a Distancia 1 a 8 99 = Cualquier Control a Distancia
<b>09 = Botón Pulsado en Control a Distancia</b> (ver opción "D" de botón en la pág. 25)	01 a 08 = Mandos a Distancia 1 a 8 99 = Cualquier Control a Distancia



<b>Grupo de Eventos #</b>	<b>Subgrupo #</b>
<b>10 = Programación de Anulación</b>	01 a 48 = Números de Códigos de Usuario de 001 a 048 99 = Cualquier Código de Usuario
<b>11 = PGM Activada por Usuario</b>	01 a 48 = Números de Códigos de Usuario 001 a 048 (Partición 1 solamente) 99 = Cualquier Código de Usuario
<b>12 = Violación de Zona con Opción de Retardo de Transmisión Habilitada</b>	01 a 16 = Zonas 1 a 16 99 = Cualquier Zona
<b>13 = Armado con Código de Usuario</b>	01 a 48 = Números de Códigos de Usuario 001 a 048 99 = Cualquier Código de Usuario
<b>14 = Armado Especial</b>	00 = Autoarmado (con hora/sin movimiento) 01 = Tarde para Cerrar (Fallo en Autoarmado) 02 = Autoarmado Sin Movimiento 03 = Armado Parcial (EnCasa, Forzado, Instant., Anulación) 04 = Armado con Tecla Funcional 05 = Armado con el Software WinLoad 99 = Cualquier Subgrupo
<b>15 = Desarmado Con Código de Usuario</b>	01 a 48 = Números de Código de Usuario 001 a 048 99 = Cualquier Código de Usuario
<b>16 = Desarmado Después Alarma c/ Código de Usuario</b>	01 a 48 = Números de Código de Usuario 001 a 048 99 = Cualquier Código de Usuario
<b>17 = Cancelar Alarma con Código de Usuario</b>	01 a 48 = Números de Código de Usuario 001 a 048 99 = Cualquier Código de Usuario
<b>18 = Desarmado Especial</b>	00 = Anulación de Autoarmado (con hora/sin movimiento) 01 = Desarmado con Software WinLoad 02 = Desarmado después de alarma con Software WinLoad 03 = Cancelar Alarma con Software WinLoad 99 = Cualquier Subgrupo
<b>19 = Zona Anulada durante el Armado</b>	01 a 16 = Zonas 1 a 16 99 = Cualquier Zona
<b>20 = Zona en Alarma</b>	01 a 16 = Zonas 1 a 16 99 = Cualquier Zona
<b>21 = Alarma de Fuego</b>	1728/EX: 01 a 05 = Zonas 1 a 5 (terminales de placa) 1738: 01 a 07 = Zonas 1 a 7 (terminales de placa) 99 = Cualquier Zona
<b>22 = Restauración de Alarma de Zona</b>	01 a 16 = Zonas 1 a 16 99 = Cualquier Zona
<b>23 = Restauración de Alarma de Fuego</b>	1728/EX: 01 a 05 = Zonas 1 a 5 (terminales de placa) 1738: 01 a 07 = Zonas 1 a 7 (terminales de placa) 99 = Cualquier Zona
<b>24 = Alarma Especial</b>	00 = Pánico 01 = Auxiliar Médica 02 = Fuego 03 = Cierre Reciente 04 = Autoexclusión de Zona 05 = Alarma de Coacción 06 = Bloqueo del Teclado 99 = Cualquier Subgrupo
<b>25 = Autoexclusión de Zona</b>	01 a 16 = Zonas 1 a 16 99 = Cualquier Zona
<b>26 = Antisabotaje (Tamper) de Zona</b>	01 a 16 = Zonas 1 a 16 99 = Cualquier Zona
<b>27 = Restauración de Antisabotaje (Tamper) de Zona</b>	01 a 16 = Zonas 1 a 16 99 = Cualquier Zona

<b>Grupo de Eventos #</b>	<b>Subgrupo #</b>
<b>28 = Fallo del Sistema</b>	01 = Pérdida de CA: sólo después de término del Retardo de Transmisión de Fallo CA (Sólo Partición 1) 02 = Fallo de Batería (Sólo Partición 1) 03 = Sobrecarga de Corriente Auxiliar (Sólo Partición 1) 04 = Sobrecarga de Corriente de Sirena (Sólo Partición 1) 05 = Sirena Desconectada (Sólo Partición 1) 06 = Pérdida de Hora (Sólo Partición 1) 07 = Fallo de Lazo de Fuego (Sólo Partición 1) 08 = Uso Futuro 09 = Fallo de Módulo (Sólo Partición 1) 10 = Fallo de Impresora (Sólo Partición 1) 11 = Fallo al Comunicar (Sólo Partición 1) 99 = Cualquier Subgrupo (Sólo Partición 1)
<b>29 = Restauración de Fallo del Sistema</b>	00 = Restauración de SLT (Sólo Partición 1) 01 = Restauración de Pérdida de CA (Sólo Partición 1) 02 = Restauración de Fallo de Batería (Sólo Partición 1) 03 = Restauración Sobrecarga CA Auxiliar (Sólo Partición 1) 04 = Restauración Sobrecarga CA Sirena (Sólo Partición 1) 05 = Restauración Sirena Desconectada (Sólo Partición 1) 06 = Hora Programada (Sólo Partición 1) 07 = Restauración Fallo Lazo de Fuego (Sólo Partición 1) 08 = Uso Futuro 09 = Restauración de Fallo de Módulo (Sólo Partición 1) 10 = Restauración de Fallo de Impresora (Sólo Partición 1) 11 = Restauración de Fallo al Comunicar (Sólo Partición 1) 99 = Cualquier Restauración de Fallo (Sólo Partición 1)
<b>30 = Reportes Especial</b>	00 = Sistema con Alimentación (Sólo Partición 1) 01 = Reporte de Prueba (Sólo Partición 1) 02 = Acceso con Software WinLoad (Sólo Partición 1) 03 = Fin de Acceso con Software WinLoad (Sólo Partición 1) 04 = Instalador en Modo de Programación (Sólo Partición 1) 05 = Instalador sale Modo Programación (Sólo Partición 1) 99 = Cualquier Subgrupo (Sólo Partición 1)
<b>31 = Pérdida de Supervisión de Transmisor Inalámbrico</b>	01 a 16 = Zonas 1 a 16 99 = Cualquier Zona
<b>32 = Restauración de Pérdida de Supervisión de Transmisor Inalámbrico</b>	01 a 16 = Zonas 1 a 16 99 = Cualquier Zona
<b>33 = Armado con Llave</b>	1728/EX: 01 a 05 = Zonas 1 a 5 (terminales de placa) 1738: 01 a 07 = Zonas 1 a 7 (terminales de placa) 99 = Cualquier Zona
<b>34 = Desarmado con Llave</b>	1728/EX: 01 a 05 = Zonas 1 a 5 (terminales de placa) 1738: 01 a 07 = Zonas 1 a 7 (terminales de placa) 99 = Cualquier Zona
<b>35 = Desarmado con Llave después de Alarma</b>	1728/EX: 01 a 05 = Zonas 1 a 5 (terminales de placa) 1738: 01 a 07 = Zonas 1 a 7 (terminales de placa) 99 = Cualquier Zona
<b>36 = Cancelar Alarma con una Llave</b>	1728/EX: 01 a 05 = Zonas 1 a 5 (terminales de placa) 1738: 01 a 07 = Zonas 1 a 7 (terminales de placa) 99 = Cualquier Zona
<b>37 = Batería Baja en Transmisor Inalámbrico</b>	01 a 16 = Zonas 1 a 16 99 = Cualquier Zona
<b>38 = Restauración de Batería Baja en Transmisor Inalámbrico</b>	01 a 16 = Zonas 1 a 16 99 = Cualquier Zona

<b>Grupo de Eventos #</b>	<b>Subgrupo #</b>	<b>Partición #</b>
<b>80 = PGM Sigue al Reloj (sólo APR3-PGM4)</b>	HH = Hora con formato 24hr.	MM = minutos con formato 24hr.

## OPCIONES DEL SISTEMA

**Negrita** = Valores de Fábrica

### SECCIÓN [126]: Opciones Generales

Opción	OFF	ON
[1] <i>Modo Confidencial</i>	<input type="checkbox"/> <b>Deshabilitado</b>	<input type="checkbox"/> Habilitado
[2] <i>Para Salir de Modo Confidencial</i>	<input type="checkbox"/> <b>Entre Código de Acceso</b>	<input type="checkbox"/> Pulse una Llave
[3] <i>Tiempo de Modo Confidencial</i>	<input type="checkbox"/> <b>2 minutos</b>	<input type="checkbox"/> 5 segundos
[4] <i>Estado Normal de PGM1</i>	<input type="checkbox"/> <b>Normalmente Abierto (N.A.)</b>	<input type="checkbox"/> Normal. Cerrado (N.C.)
[5] <i>Estado Normal de PGM2</i>	<input type="checkbox"/> <b>Normalmente Abierto (N.A.)</b>	<input type="checkbox"/> Normal. Cerrado (N.C.)
[6] <i>Estado Normal Global de PGM</i>	<input type="checkbox"/> <b>Normalmente Abierto (N.A.)</b>	<input type="checkbox"/> Normal. Cerrado (N.C.)
[7] <i>Reasignar Zona del Teclado 2</i>	<input type="checkbox"/> <b>Deshabilitado</b>	<input type="checkbox"/> Habilitado
[8] <i>Reasignar Zonas a las Entradas de Expansión* (sólo 1728EX y 1728)</i>	<input type="checkbox"/> <b>Deshabilitado</b>	<input type="checkbox"/> Habilitado

\* *Reasignar Zonas a las Entradas de Expansión* cambia la numeración de zonas para incrementar el número de entradas de expansión que pueden ser mostradas en el Teclado LED de 10 Zonas. Consulte el Manual de Instalación y Consulta de 1728EX, 1728 y 1738 para más detalles.

### SECCIÓN [127]: Opciones Generales

Opción	OFF	ON
[1] <i>Particiones</i>	<input type="checkbox"/> <b>Deshabilitado</b>	<input type="checkbox"/> Habilitado
[2] <i>Extensión de Código de Acceso</i>	<input type="checkbox"/> 6 dígitos	<input type="checkbox"/> <b>4 dígitos</b>
[3] <i>Teclado Audible en Fallo del Sistema</i>	<input type="checkbox"/> Deshabilitado	<input type="checkbox"/> <b>Habilitado</b>
[4] <i>Bloqueo del Código Maestro de Sistema</i>	<input type="checkbox"/> <b>Deshabilitado</b>	<input type="checkbox"/> Habilitado
[5] <i>Corriente de Carga de Batería</i>	<input type="checkbox"/> <b>350mA</b>	<input type="checkbox"/> 700mA
[6] <i>Código de Usuario 048 es un Código de Coacción</i>	<input type="checkbox"/> <b>Deshabilitado</b>	<input type="checkbox"/> Habilitado
[7] <i>Relé de Alarma sigue a (sólo 1738)</i>	<input type="checkbox"/> <b>Salida de Sirena</b>	<input type="checkbox"/> PGM Global
[8] <i>Uso Futuro</i>	<input type="checkbox"/> <b>N/A</b>	<input type="checkbox"/> N/A

### SECCIÓN [128]: Opciones Generales

Opción	OFF	ON
[1] <i>Pánico 1: Teclas [1] y [3]</i>	<input type="checkbox"/> <b>Deshabilitado</b>	<input type="checkbox"/> Habilitado
[2] <i>Pánico 2: Teclas [4] y [6]</i>	<input type="checkbox"/> <b>Deshabilitado</b>	<input type="checkbox"/> Habilitado
[3] <i>Pánico 3: Teclas [7] y [9]</i>	<input type="checkbox"/> <b>Deshabilitado</b>	<input type="checkbox"/> Habilitado
[4] <i>Pánico 1: Silenciosa o Audible</i>	<input type="checkbox"/> <b>Silenciosa</b>	<input type="checkbox"/> Audible
[5] <i>Pánico 2: Silenciosa o Audible</i>	<input type="checkbox"/> <b>Silenciosa</b>	<input type="checkbox"/> Audible
[6] <i>Pánico 3: Silenciosa o de Fuego</i>	<input type="checkbox"/> <b>Silenciosa</b>	<input type="checkbox"/> Fuego
[7] <i>Supervisión Antisabotaje de Teclado 1</i>	<input type="checkbox"/> <b>Deshabilitado</b>	<input type="checkbox"/> Habilitado
[8] <i>Supervisión Antisabotaje de Teclado 2</i>	<input type="checkbox"/> <b>Deshabilitado</b>	<input type="checkbox"/> Habilitado

### SECCIÓN [129]: Opciones Generales

Option	OFF	ON
[1] <i>Opción de Activación de Salida de PGM2</i>	<input type="checkbox"/> <b>Continua</b>	<input type="checkbox"/> Pulsante (parpadeo)
[2] <i>PGM2 Pulsante cada 30segs. si Sistema Armado</i>	<input type="checkbox"/> <b>Deshabilitado</b>	<input type="checkbox"/> Habilitado
[3] <i>PGM2 Pulsante 1 vez en Armado, 2 en Desarmado</i>	<input type="checkbox"/> <b>Deshabilitado</b>	<input type="checkbox"/> Habilitado
[4] <i>Supervisión Módulo Expansión Zona en ZX4 y ZX8</i>	<input type="checkbox"/> <b>Deshabilitado</b>	<input type="checkbox"/> Habilitado
[5] <i>Supervisión de Módulo Inalámbrico</i>	<input type="checkbox"/> <b>Deshabilitado</b>	<input type="checkbox"/> Habilitado
[6] <i>Supervisión de Baja Batería de Módulo Inalámbrico</i>	<input type="checkbox"/> <b>Deshabilitado</b>	<input type="checkbox"/> Habilitado
[7] <i>Supervisión Módulo Bus de 4 Salidas (APR3-PGM4)</i>	<input type="checkbox"/> <b>Deshabilitado</b>	<input type="checkbox"/> Habilitado
[8] <i>Supervisión de Módulo de Impresora (APR3-PRT1)</i>	<input type="checkbox"/> <b>Deshabilitado</b>	<input type="checkbox"/> Habilitado

Negrita = Valores de Fábrica

## SECCIÓN [130]: Opciones de Armado/Desarmado

Opción	OFF	ON
[1] Armado Normal con Tecla Funcional*	<input type="checkbox"/> <b>Deshabilitado</b>	<input type="checkbox"/> Habilitado
[2] Armado En Casa con Tecla Funcional*	<input type="checkbox"/> <b>Deshabilitado</b>	<input type="checkbox"/> Habilitado
[3] Armado Forzado con Tecla Funcional*	<input type="checkbox"/> <b>Deshabilitado</b>	<input type="checkbox"/> Habilitado
[4] Programación de Anulación con Tecla Funcional*	<input type="checkbox"/> <b>Deshabilitado</b>	<input type="checkbox"/> Habilitado
[5] Impedir el Armado en Falla de Batería	<input type="checkbox"/> <b>Deshabilitado</b>	<input type="checkbox"/> Habilitado
[6] Impedir el Armado en Fallo Antisabotaje (Tamper)	<input type="checkbox"/> <b>Deshabilitado</b>	<input type="checkbox"/> Habilitado
[7] Pitido de Sirena en Armado/Desarmado con Teclado	<input type="checkbox"/> <b>Deshabilitado</b>	<input type="checkbox"/> Habilitado
[8] Tono en Retardo de Salida	<input type="checkbox"/> Deshabilitado	<input type="checkbox"/> <b>Habilitado</b>

## SECCIÓN [131]: Opciones de Armado/Desarmado

Opción	OFF	ON
[1] Reporte de Desarmado	<input type="checkbox"/> Siempre	<input type="checkbox"/> <b>Sólo después de alarma</b>
[2] Armado Normal Cambia a Armado Forzado*	<input type="checkbox"/> <b>Deshabilitado</b>	<input type="checkbox"/> Habilitado
[3] Pitido de Sirena en Armado/Desarmado con Control a Distancia (debe habilitarse para instalaciones UL)	<input type="checkbox"/> <b>Deshabilitado</b>	<input type="checkbox"/> Habilitado
[4] Sin Retardo Salida si Armado c. Control a Distancia	<input type="checkbox"/> <b>Deshabilitado</b>	<input type="checkbox"/> Habilitado
[5] Sin Tono de Retardo de Salida ni Pitido de Sirena si Armado En Casa	<input type="checkbox"/> <b>Deshabilitado</b>	<input type="checkbox"/> Habilitado
[6] Impedir Armado en Pérdida de Supervisión de Transmisor Inalámbrico	<input type="checkbox"/> <b>Deshabilitado</b>	<input type="checkbox"/> Habilitado
[7] Generar Pérdida de Supervisión si se Detecta en Zona Inalámbrica Anulada	<input type="checkbox"/> <b>Si</b>	<input type="checkbox"/> No
[8] Uso Futuro	<input type="checkbox"/> <b>N/A</b>	<input type="checkbox"/> N/A

## SECCIÓN [132]: Opciones de Zona

Opción	OFF	ON																
[1]&[2]	<table border="1"> <thead> <tr> <th colspan="2">Opciones de Reconocimiento Antisabotaje</th> </tr> <tr> <th>[1]</th> <th>[2]</th> </tr> </thead> <tbody> <tr> <td>OFF</td> <td>OFF</td> <td><b>Deshabilitado</b> (de fábrica)</td> </tr> <tr> <td>OFF</td> <td>ON</td> <td>Si desarmado: SÓLO GENERA FALLO Si armado: Sigue <i>Tipos de Alarma de Zona</i></td> </tr> <tr> <td>ON</td> <td>OFF</td> <td>Si desarmado: GENERA ALARMA SILENCIOSA Si armado: Sigue <i>Tipos de Alarma de Zona</i></td> </tr> <tr> <td>ON</td> <td>ON</td> <td>Si desarmado: GENERA ALARMA AUDIBLE Si armado: Sigue <i>Tipos de Alarma de Zona</i></td> </tr> </tbody> </table>	Opciones de Reconocimiento Antisabotaje		[1]	[2]	OFF	OFF	<b>Deshabilitado</b> (de fábrica)	OFF	ON	Si desarmado: SÓLO GENERA FALLO Si armado: Sigue <i>Tipos de Alarma de Zona</i>	ON	OFF	Si desarmado: GENERA ALARMA SILENCIOSA Si armado: Sigue <i>Tipos de Alarma de Zona</i>	ON	ON	Si desarmado: GENERA ALARMA AUDIBLE Si armado: Sigue <i>Tipos de Alarma de Zona</i>	<input type="checkbox"/> ver tabla <input type="checkbox"/> ver tabla
Opciones de Reconocimiento Antisabotaje																		
[1]	[2]																	
OFF	OFF	<b>Deshabilitado</b> (de fábrica)																
OFF	ON	Si desarmado: SÓLO GENERA FALLO Si armado: Sigue <i>Tipos de Alarma de Zona</i>																
ON	OFF	Si desarmado: GENERA ALARMA SILENCIOSA Si armado: Sigue <i>Tipos de Alarma de Zona</i>																
ON	ON	Si desarmado: GENERA ALARMA AUDIBLE Si armado: Sigue <i>Tipos de Alarma de Zona</i>																
[3] Genera Antisabotaje si detectado en Zona Anulada	<input type="checkbox"/> <b>Si</b>	<input type="checkbox"/> No																
[4] Resistencias RFL (fin-de-línea)	<input type="checkbox"/> <b>Sin RFL</b>	<input type="checkbox"/> Usa Resistencias RFL																
[5] Duplicación de Zona ZTA (Sólo 1728 y 1738)	<input type="checkbox"/> <b>Deshabilitado</b>	<input type="checkbox"/> Habilitado																
[6] Envío de Reporte de Restauración de Zona	<input type="checkbox"/> <b>En corte de Sirena</b>	<input type="checkbox"/> En Cierre de Zona																
[7]&[8]	<table border="1"> <thead> <tr> <th colspan="2">Opciones de Supervisión de Transmisor Inalámbrico</th> </tr> <tr> <th>[7]</th> <th>[8]</th> </tr> </thead> <tbody> <tr> <td>OFF</td> <td>OFF</td> <td><b>Deshabilitado</b> (de fábrica)</td> </tr> <tr> <td>OFF</td> <td>ON</td> <td>Si desarmado: SÓLO GENERA FALLO Si armado: Sigue <i>Tipos de Alarma de Zona</i></td> </tr> <tr> <td>ON</td> <td>OFF</td> <td>Si desarmado: GENERA ALARMA SILENCIOSA Si armado: Sigue <i>Tipos de Alarma de Zona</i></td> </tr> <tr> <td>ON</td> <td>ON</td> <td>Si desarmado: GENERA ALARMA AUDIBLE Si armado: Sigue <i>Tipos de Alarma de Zona</i></td> </tr> </tbody> </table>	Opciones de Supervisión de Transmisor Inalámbrico		[7]	[8]	OFF	OFF	<b>Deshabilitado</b> (de fábrica)	OFF	ON	Si desarmado: SÓLO GENERA FALLO Si armado: Sigue <i>Tipos de Alarma de Zona</i>	ON	OFF	Si desarmado: GENERA ALARMA SILENCIOSA Si armado: Sigue <i>Tipos de Alarma de Zona</i>	ON	ON	Si desarmado: GENERA ALARMA AUDIBLE Si armado: Sigue <i>Tipos de Alarma de Zona</i>	<input type="checkbox"/> ver tabla <input type="checkbox"/> ver tabla
Opciones de Supervisión de Transmisor Inalámbrico																		
[7]	[8]																	
OFF	OFF	<b>Deshabilitado</b> (de fábrica)																
OFF	ON	Si desarmado: SÓLO GENERA FALLO Si armado: Sigue <i>Tipos de Alarma de Zona</i>																
ON	OFF	Si desarmado: GENERA ALARMA SILENCIOSA Si armado: Sigue <i>Tipos de Alarma de Zona</i>																
ON	ON	Si desarmado: GENERA ALARMA AUDIBLE Si armado: Sigue <i>Tipos de Alarma de Zona</i>																

\* No debe usarse con instalaciones UL.

**Negrita** = Valores de Fábrica

## SECCIÓN [133]: Opciones de Partición 1

Opción	OFF	ON
[1] <i>Hora de Autoarmado</i>	<input type="checkbox"/> <b>Deshabilitado</b>	<input type="checkbox"/> Habilitado
[2] <i>Autoarmado en Sin Movimiento</i>	<input type="checkbox"/> <b>Deshabilitado</b>	<input type="checkbox"/> Habilitado
[3] <i>Autoarmado = Normal o En Casa*</i>	<input type="checkbox"/> <b>Armado Normal</b>	<input type="checkbox"/> Armado En Casa
[4] <i>Cambia a Armado En Casa si Zona con Retardo de Entrada no es abierta</i>	<input type="checkbox"/> <b>Deshabilitado</b>	<input type="checkbox"/> Habilitado
[5] <i>Armar En Casa c. Retardo Partición 1 (Retardo = [070])</i>	<input type="checkbox"/> <b>Deshabilitado</b>	<input type="checkbox"/> Habilitado
[6] <i>Uso Futuro</i>	<input type="checkbox"/> <b>N/A</b>	<input type="checkbox"/> N/A
[7] <i>Uso Futuro</i>	<input type="checkbox"/> <b>N/A</b>	<input type="checkbox"/> N/A
[8] <i>Uso Futuro</i>	<input type="checkbox"/> <b>N/A</b>	<input type="checkbox"/> N/A

## SECCIÓN [134]: Opciones de Partición 2

Opción	OFF	ON
[1] <i>Hora de Autoarmado</i>	<input type="checkbox"/> <b>Deshabilitado</b>	<input type="checkbox"/> Habilitado
[2] <i>Autoarmado en Sin Movimiento</i>	<input type="checkbox"/> <b>Deshabilitado</b>	<input type="checkbox"/> Habilitado
[3] <i>Autoarmado = Normal o En Casa*</i>	<input type="checkbox"/> <b>Armado Normal</b>	<input type="checkbox"/> Armado En Casa
[4] <i>Cambia a Armado En Casa si Zona con Retardo de Entrada no es abierta</i>	<input type="checkbox"/> <b>Deshabilitado</b>	<input type="checkbox"/> Habilitado
[5] <i>Armar En Casa c. Retardo Partición 2 (Retardo = [070])</i>	<input type="checkbox"/> <b>Deshabilitado</b>	<input type="checkbox"/> Habilitado
[6] <i>Future Use</i>	<input type="checkbox"/> <b>N/A</b>	<input type="checkbox"/> N/A
[7] <i>Future Use</i>	<input type="checkbox"/> <b>N/A</b>	<input type="checkbox"/> N/A
[8] <i>Future Use</i>	<input type="checkbox"/> <b>N/A</b>	<input type="checkbox"/> N/A

## SECCIÓN [135]: Opciones del Transmisor

Opción	OFF	ON																		
[1] y [2]	<input type="checkbox"/> ver tabla <input type="checkbox"/> ver tabla	<input type="checkbox"/> ver tabla <input type="checkbox"/> ver tabla																		
	<table border="1"> <thead> <tr> <th colspan="3">Opciones de Supervisión de Línea Telefónica (SLT)</th> </tr> <tr> <th>[1]</th> <th>[2]</th> <th></th> </tr> </thead> <tbody> <tr> <td>OFF</td> <td>OFF</td> <td><b>SLT Deshabilitada</b> (de fábrica)</td> </tr> <tr> <td>OFF</td> <td>ON</td> <td>SLT genera fallo si armado</td> </tr> <tr> <td>ON</td> <td>OFF</td> <td>SLT genera alarma audible si armado</td> </tr> <tr> <td>ON</td> <td>ON</td> <td>Alarma silenciosa cambia a audible</td> </tr> </tbody> </table>		Opciones de Supervisión de Línea Telefónica (SLT)			[1]	[2]		OFF	OFF	<b>SLT Deshabilitada</b> (de fábrica)	OFF	ON	SLT genera fallo si armado	ON	OFF	SLT genera alarma audible si armado	ON	ON	Alarma silenciosa cambia a audible
Opciones de Supervisión de Línea Telefónica (SLT)																				
[1]	[2]																			
OFF	OFF	<b>SLT Deshabilitada</b> (de fábrica)																		
OFF	ON	SLT genera fallo si armado																		
ON	OFF	SLT genera alarma audible si armado																		
ON	ON	Alarma silenciosa cambia a audible																		
[3] <i>Reportando (Transmisor)</i>	<input type="checkbox"/> <b>Deshabilitado</b>	<input type="checkbox"/> Habilitado																		
[4] <i>Método de Marcación</i>	<input type="checkbox"/> Pulsos	<input type="checkbox"/> <b>Tonos (DTMF)</b>																		
[5] <i>Valor de Impulsos</i>	<input type="checkbox"/> 1:2	<input type="checkbox"/> <b>1:1.5</b>																		
[6] <i>Si armado, activa la sirena en Fallo de Comunicación</i>	<input type="checkbox"/> <b>Deshabilitado</b>	<input type="checkbox"/> Habilitado																		
[7] <i>Uso Futuro</i>	<input type="checkbox"/> <b>N/A</b>	<input type="checkbox"/> N/A																		
[8] <i>Uso Futuro</i>	<input type="checkbox"/> <b>N/A</b>	<input type="checkbox"/> N/A																		

\* No debe usarse con instalaciones UL.

Negrita = Valores de Fábrica

## SECCIÓN [136]: Opciones del Transmisor

### Opción

- [1] *Llamar a WinLoad*
- [2] *Transmisión Automática de Memoria de Eventos*
- [3] *Códigos de Reporte de Contact I.D.*
- [4] *Marcación Alternada*
- [5] *Si no se detecta tono de marcado*

[6]&[7]

Opciones de Marcación a Formato de Reporte a Buscapersonas		
[6]	[7]	
OFF	OFF	1 llamada a buscapersonas o celular (de fábrica)
OFF	ON	2 llamadas a buscapersonas o celular
ON	OFF	3 llamadas a buscapersonas o celular
ON	ON	4 llamadas a buscapersonas o celular

[8] *Uso Futuro*

### OFF

- Deshabilitado**
- Deshabilitado**
- Programable
- Deshabilitado**
- Seguir luego de 4 segs.**
- ver tabla
- ver tabla

**N/A**

### ON

- Habilitado
- Habilitado
- Todos los Cód. (auto.)**
- Habilitado
- Colgar luego de 16 segs.
- ver tabla
- ver tabla

**N/A**

## SECCIÓN [137]: Dirección de Envío de Reporte de Eventos

### Opción

- [1] *Llamar Teléfono #1 por Cód. Reporte Armado/Desarm.*
- [2] *Llamar Teléfono #2 por Cód. Reporte Armado/Desarm.*
- [3] *Llamar Teléfono #1 por Cód. Reporte Alarma/Restaur.*
- [4] *Llamar Teléfono #1 por Cód. Reporte Alarma/Restaur.*
- [5] *Llamar Teléfono #1 por Cód. Reporte Antisab/Restau.*
- [6] *Llamar Teléfono #2 por Cód. Reporte Antisab/Restau*
- [7] *Uso Futuro*
- [8] *Uso Futuro*

### OFF

- Deshabilitado
- Deshabilitado**
- Deshabilitado
- Deshabilitado**
- Deshabilitado
- Deshabilitado**
- N/A**
- N/A**

### ON

- Habilitado**
- Habilitado
- Habilitado**
- Habilitado
- Habilitado**
- Habilitado
- N/A**
- N/A**

## SECCIÓN [138]: Dirección de Envío de Reporte de Eventos

### Opción

- [1] *Llamar Teléfono #1 por Cód. Reporte Fallo/Restaur.*
- [2] *Llamar Teléfono #2 por Cód. Reporte Fallo/Restaur.*
- [3] *Llamar Teléfono #2 por Cód. Reporte Especiales*
- [4] *Llamar Teléfono #2 por Cód. Reporte Especiales*
- [5] *Uso Futuro*
- [6] *Uso Futuro*
- [7] *Uso Futuro*
- [8] *Uso Futuro*

### OFF

- Deshabilitado
- Deshabilitado**
- Deshabilitado
- Deshabilitado**
- N/A**
- N/A**
- N/A**
- N/A**

### ON

- Habilitado**
- Habilitado
- Habilitado**
- Habilitado
- N/A**
- N/A**
- N/A**
- N/A**

# CONFIGURACIÓN DE LA COMUNICACIÓN

## Sección #

[140]\*    \_\_\_ / \_\_\_  
          TEL1 TEL2

### FORMATOS DE REPORTE\*

- 1 = ADEMCO LENTO (1400HZ, 1900HZ, 10BPS)
- 2 = SILENT KNIGHT RÁPIDO (1400HZ, 1900HZ, 20BPS)
- 3 = SESCOA (2300HZ, 1800HZ, 20BPS)
- 4 = ADEMCO EXPRESS (DTMF 4+2)
- 5 = **ADEMCO CONTACT ID (DE FÁBRICA)**. TAMBIÉN, VER OPCIÓN [3] EN SECCIÓN [136]
- 6 = FORMATO DE BUSCAPERSONAS



**Si se usan Hexadecimales (0 a FF) para programar los códigos de reporte, verifique si el buscapersonas también admite Hexadecimales. Si el buscapersonas no admite Hexadecimales, use sólo dígitos de 0 a 9.**

[141]    \_\_\_/\_\_\_/\_\_\_/\_\_\_ IDENTIFICACIÓN DE LA CENTRAL (SOFTWARE WINLOAD)

[142]    \_\_\_/\_\_\_/\_\_\_/\_\_\_ CONTRASEÑA DEL PC (SOFTWARE WINLOAD)

[143]    \_\_\_/\_\_\_/\_\_\_/\_\_\_ NUMERO DE ABONADO PARTICIÓN 1 (Para menos de 4 dígitos, use la tecla **[FORZADO]** para dejar espacios en blanco.)

[144]    \_\_\_/\_\_\_/\_\_\_/\_\_\_ NUMERO DE ABONADO PARTICIÓN 2 (Para menos de 4 dígitos, use la tecla **[FORZADO]** para dejar espacios en blanco.)

[150]    \_\_\_\_\_  
NUMERO TELEFONO DE PC DEL SOFTWARE WINLOAD (32 dígitos, si menos de 32 pulse **[ENTRAR]** para aceptar)

[151]    \_\_\_\_\_  
NUMERO CENTRAL RECEPTORA O DE BUSCA 1 (32 dígitos, si menos de 32 pulse **[ENTRAR]** para aceptar)

[152]    \_\_\_\_\_  
NUMERO CENTRAL RECEPTORA O DE BUSCA 2 (32 dígitos, si menos de 32 pulse **[ENTRAR]** para aceptar)

[153]    \_\_\_\_\_  
NUMERO DE TELÉFONO DE RESPALDO (32 dígitos, si menos de 32 pulse **[ENTRAR]** para aceptar)

### Teclas Especiales para los Números de Teléfono

[EN CASA] = *	[MEM] = Cambia de marcación pulso a tono o viceversa	[FORZADO] = Borra el dígito en curso
[EXC] = #	[FALLA] = Pausa de 4 segundos	[PG] o [FUN1] = Inserta Espacio en Blanco

\* **Nota UL:** Se solicita al instalador verificar la compatibilidad total del Receptor DAC y de los formatos por lo menos una vez al año.

## CÓDIGOS DE REPORTE

**Ademco Lento, Silent Knight, SESCOA, Ademco Express y Formatos de Buscapersonas:** Entre el valor hexa deseado con 1 ó 2 dígitos (0-F o 00-FF). **Formato Ademco “Programado”:** Entre los valores hexa con 2 dígitos a partir de la “Lista de Códigos de Reporte de Ademco - Programados” (ver Apéndice A en pág. 30). Tenga en cuenta que entrar FF configurará el código de reporte al Código de Reporte de Ademco de fábrica. **Formato de Ademco “Todos los Códigos”:** La central genera automáticamente códigos de reporte de la “Lista de Códigos de Reporte Ademco - Todos los Códigos” (ver Apéndice B en pág. 32).

## CÓDIGOS DE REPORTE DE ARMADO

[160] \_\_\_/\_\_\_ Código de Acceso 01  
\_\_\_/\_\_\_ Código de Acceso 02  
\_\_\_/\_\_\_ Código de Acceso 03  
\_\_\_/\_\_\_ Código de Acceso 04

[161] \_\_\_/\_\_\_ Código de Acceso 05  
\_\_\_/\_\_\_ Código de Acceso 06  
\_\_\_/\_\_\_ Código de Acceso 07  
\_\_\_/\_\_\_ Código de Acceso 08

[162] \_\_\_/\_\_\_ Código de Acceso 09  
\_\_\_/\_\_\_ Código de Acceso 10  
\_\_\_/\_\_\_ Código de Acceso 11  
\_\_\_/\_\_\_ Código de Acceso 12

[163] \_\_\_/\_\_\_ Código de Acceso 13  
\_\_\_/\_\_\_ Código de Acceso 14  
\_\_\_/\_\_\_ Código de Acceso 15  
\_\_\_/\_\_\_ Código de Acceso 16

[164] \_\_\_/\_\_\_ Código de Acceso 17  
\_\_\_/\_\_\_ Código de Acceso 18  
\_\_\_/\_\_\_ Código de Acceso 19  
\_\_\_/\_\_\_ Código de Acceso 20

[165] \_\_\_/\_\_\_ Código de Acceso 21  
\_\_\_/\_\_\_ Código de Acceso 22  
\_\_\_/\_\_\_ Código de Acceso 23  
\_\_\_/\_\_\_ Código de Acceso 24

[166] \_\_\_/\_\_\_ Código de Acceso 25  
\_\_\_/\_\_\_ Código de Acceso 26  
\_\_\_/\_\_\_ Código de Acceso 27  
\_\_\_/\_\_\_ Código de Acceso 28

[167] \_\_\_/\_\_\_ Código de Acceso 29  
\_\_\_/\_\_\_ Código de Acceso 30  
\_\_\_/\_\_\_ Código de Acceso 31  
\_\_\_/\_\_\_ Código de Acceso 32

[168] \_\_\_/\_\_\_ Código de Acceso 33  
\_\_\_/\_\_\_ Código de Acceso 34  
\_\_\_/\_\_\_ Código de Acceso 35  
\_\_\_/\_\_\_ Código de Acceso 36

[169] \_\_\_/\_\_\_ Código de Acceso 37  
\_\_\_/\_\_\_ Código de Acceso 38  
\_\_\_/\_\_\_ Código de Acceso 39  
\_\_\_/\_\_\_ Código de Acceso 40

[170] \_\_\_/\_\_\_ Código de Acceso 41  
\_\_\_/\_\_\_ Código de Acceso 42  
\_\_\_/\_\_\_ Código de Acceso 43  
\_\_\_/\_\_\_ Código de Acceso 44

[171] \_\_\_/\_\_\_ Código de Acceso 45  
\_\_\_/\_\_\_ Código de Acceso 46  
\_\_\_/\_\_\_ Código de Acceso 47  
\_\_\_/\_\_\_ Código de Acceso 48

## CÓDIGOS DE ARMADO ESPECIAL

[172] \_\_\_/\_\_\_ Autoarmadp  
\_\_\_/\_\_\_ Tarde para Cerrar  
\_\_\_/\_\_\_ Sin Movimiento  
\_\_\_/\_\_\_ Armado Parcial

[173] \_\_\_/\_\_\_ Armado Rápido  
\_\_\_/\_\_\_ Armado con PC  
\_\_\_/\_\_\_ Armado con Llave  
\_\_\_/\_\_\_ N/A

## CÓDIGO DE REPORTE DE DESARMADO

[174] \_\_\_/\_\_\_ Código de Acceso 01  
\_\_\_/\_\_\_ Código de Acceso 02  
\_\_\_/\_\_\_ Código de Acceso 03  
\_\_\_/\_\_\_ Código de Acceso 04

[175] \_\_\_/\_\_\_ Código de Acceso 05  
\_\_\_/\_\_\_ Código de Acceso 06  
\_\_\_/\_\_\_ Código de Acceso 07  
\_\_\_/\_\_\_ Código de Acceso 08

[176] \_\_\_/\_\_\_ Código de Acceso 09  
\_\_\_/\_\_\_ Código de Acceso 10  
\_\_\_/\_\_\_ Código de Acceso 11  
\_\_\_/\_\_\_ Código de Acceso 12

[177] \_\_\_/\_\_\_ Código de Acceso 13  
\_\_\_/\_\_\_ Código de Acceso 14  
\_\_\_/\_\_\_ Código de Acceso 15  
\_\_\_/\_\_\_ Código de Acceso 16

[178] \_\_\_/\_\_\_ Código de Acceso 17  
\_\_\_/\_\_\_ Código de Acceso 18  
\_\_\_/\_\_\_ Código de Acceso 19  
\_\_\_/\_\_\_ Código de Acceso 20

[179] \_\_\_/\_\_\_ Código de Acceso 21  
\_\_\_/\_\_\_ Código de Acceso 22  
\_\_\_/\_\_\_ Código de Acceso 23  
\_\_\_/\_\_\_ Código de Acceso 24

[180] \_\_\_/\_\_\_ Código de Acceso 25  
\_\_\_/\_\_\_ Código de Acceso 26  
\_\_\_/\_\_\_ Código de Acceso 27  
\_\_\_/\_\_\_ Código de Acceso 28

[181] \_\_\_/\_\_\_ Código de Acceso 29  
\_\_\_/\_\_\_ Código de Acceso 30  
\_\_\_/\_\_\_ Código de Acceso 31  
\_\_\_/\_\_\_ Código de Acceso 32

[182] \_\_\_/\_\_\_ Código de Acceso 33  
\_\_\_/\_\_\_ Código de Acceso 34  
\_\_\_/\_\_\_ Código de Acceso 35  
\_\_\_/\_\_\_ Código de Acceso 36

[183] \_\_\_/\_\_\_ Código de Acceso 37  
\_\_\_/\_\_\_ Código de Acceso 38  
\_\_\_/\_\_\_ Código de Acceso 39  
\_\_\_/\_\_\_ Código de Acceso 40

[184] \_\_\_/\_\_\_ Código de Acceso 41  
\_\_\_/\_\_\_ Código de Acceso 42  
\_\_\_/\_\_\_ Código de Acceso 43  
\_\_\_/\_\_\_ Código de Acceso 44

[185] \_\_\_/\_\_\_ Código de Acceso 45  
\_\_\_/\_\_\_ Código de Acceso 46  
\_\_\_/\_\_\_ Código de Acceso 47  
\_\_\_/\_\_\_ Código de Acceso 48

## CÓDS. DESARMADO ESPECIAL

[186] \_\_\_/\_\_\_ Anular Autoarmado  
\_\_\_/\_\_\_ Desarmado con PC  
\_\_\_/\_\_\_ Desarmado con Llave  
\_\_\_/\_\_\_ N/A



## CÓDIGOS DE REPORTE DE ALARMA

<b>ALARMA</b>	<b>RESTAURACIÓN</b>	<b>ESPECIALES</b>
[187] ___/___ Zona 01 ___/___ Zona 02 ___/___ Zona 03 ___/___ Zona 04	[191] ___/___ Zona 01 ___/___ Zona 02 ___/___ Zona 03 ___/___ Zona 04	[195] ___/___ Pánico ___/___ Auxiliar (Médica) ___/___ Fuego ___/___ Cierre Reciente
[188] ___/___ Zona 05 ___/___ Zona 06 ___/___ Zona 07 ___/___ Zona 08	[192] ___/___ Zona 05 ___/___ Zona 06 ___/___ Zona 07 ___/___ Zona 08	[196] ___/___ Zona Autoanulada ___/___ Coacción ___/___ Bloqueo del Teclado ___/___ N/A
[189] ___/___ Zona 09 ___/___ Zona 10 ___/___ Zona 11 ___/___ Zona 12	[193] ___/___ Zona 09 ___/___ Zona 10 ___/___ Zona 11 ___/___ Zona 12	
[190] ___/___ Zona 13 ___/___ Zona 14 ___/___ Zona 15 ___/___ Zona 16	[194] ___/___ Zona 13 ___/___ Zona 14 ___/___ Zona 15 ___/___ Zona 16	

## CÓDIGOS DE REPORTE DE ANTISABOTAJE

<b>FALLO</b>		
[197] ___/___ Zona 01 ___/___ Zona 02 ___/___ Zona 03 ___/___ Zona 04	[200] ___/___ Zona 13 ___/___ Zona 14 ___/___ Zona 15 ___/___ Zona 16	[203] ___/___ Zona 09 ___/___ Zona 10 ___/___ Zona 11 ___/___ Zona 12
[198] ___/___ Zona 05 ___/___ Zona 06 ___/___ Zona 07 ___/___ Zona 08	<b>RESTAURACIÓN</b> [201] ___/___ Zona 01 ___/___ Zona 02 ___/___ Zona 03 ___/___ Zona 04	[204] ___/___ Zona 13 ___/___ Zona 14 ___/___ Zona 15 ___/___ Zona 16
[199] ___/___ Zona 09 ___/___ Zona 10 ___/___ Zona 11 ___/___ Zona 12	[202] ___/___ Zona 05 ___/___ Zona 06 ___/___ Zona 07 ___/___ Zona 08	

## CÓDIGOS DE REPORTE DE FALLOS DEL SISTEMA

<b>FALLO DEL SISTEMA</b>	<b>RESTAURACIÓN</b>	<b>ESPECIAL</b>
[205] ___/___ N/A ___/___ Fallo de CA ___/___ Fallo de Batería ___/___ Fallo Alimen. Auxiliar	[208] ___/___ SLT ___/___ Fallo de CA ___/___ Fallo de Batería ___/___ Fallo Alimen. Auxiliar	[211] ___/___ Arranque Frío (Corte) ___/___ Reporte de Prueba ___/___ N/A ___/___ Salir de PC
[206] ___/___ Cortocircuito Sirena ___/___ Sirena Desconectada ___/___ Pérdida de Hora ___/___ Fallo Lazo de Fuego	[209] ___/___ Cortocircuito Sirena ___/___ Sirena Desconectada ___/___ Pérdida de Hora ___/___ Fallo Lazo de Fuego	[212] ___/___ Instalador Programando ___/___ Instalador Saliendo ___/___ N/A ___/___ N/A
[207] ___/___ Inalám. c. Batería Baja ___/___ Fallo en Módulo ___/___ Fallo en Impresora ___/___ Fallo al Comunicar	[210] ___/___ Inalám. c. Batería Baja ___/___ Fallo de Módulo ___/___ Fallo de Impresora ___/___ Fallo al Comunicar	[213] ___/___ Pérdida Supervisión TX ___/___ Restaur. Supervisión TX ___/___ N/A ___/___ N/A

## CONFIGURACIÓN DEL SISTEMA

Sección #	Descripción
[280]	___/___:___/___ RELOJ DE HORA REAL DEL SISTEMA (HH:MM)
[281]	___/___/___/___/___/___ CÓDIGO DE INSTALADOR, DE FÁBRICA: 0000 / 000000
[282]	___/___/___ BLOQUEAR CÓDIGO DE INSTALADOR, DE FÁBRICA: 000 (147 BLOQUEO, 000 DESBLOQUEO)
[301]	___/___/___/___/___/___ CÓDIGO MAESTRO DEL SISTEMA , DE FÁBRICA: 1234 / 123456

### OPCIONES DEL CÓDIGO DE USUARIO

El **Código Maestro de Sistema** arma o desarma las particiones usando cualquier método de armado y puede crear, modificar o borrar cualquier *Código de Acceso de Usuario*. Sólo el Código Maestro del Sistema puede modificar o borrar Códigos de Acceso de Usuario asignados a ambas particiones.

**Código Maestro 1** es asignado permanentemente a la partición 1 y puede ser usado para crear, modificar o borrar *Códigos de Acceso de Usuario* asignados a la partición 1.

**Código Maestro 2** es asignado siempre a la partición 2 (en caso que la partición esté deshabilitada, el *Código Maestro 2* será asignado a partición 1) y puede crear, modificar o borrar *Códigos de Acceso de Usuario* asignados a la misma partición.

De fábrica para todos los Cods. Usuario las opciones [1], [3] y [4] están en ON.

ON = Opción Habilitada

OFF = Opción Deshabilitada

[1] ON = Acceso a Partición 1	[5] ON = Armado Forzado
[2] ON = Acceso a Partición 2	[6] ON = Sólo Arma
[3] ON = Programación Anulación	[7] ON = Sólo Activa PGM
[4] ON = Armado En Casa	[8] ON = Uso Futuro

Sección #	Opciones Cód. Usuario (ON/OFF)	Sección	Opciones Cód. Usuario (ON/OFF)
[302]	Cód. Maestro 1 1 2 3 4 5 6 7 8	[325]	Cód. Usuar. 025 1 2 3 4 5 6 7 8
[303]	Cód. Maestro 2 1 2 3 4 5 6 7 8	[326]	Cód. Usuar. 026 1 2 3 4 5 6 7 8
[304]	Cód. Usuar. 004 1 2 3 4 5 6 7 8	[327]	Cód. Usuar. 027 1 2 3 4 5 6 7 8
[305]	Cód. Usuar. 005 1 2 3 4 5 6 7 8	[328]	Cód. Usuar. 028 1 2 3 4 5 6 7 8
[306]	Cód. Usuar. 006 1 2 3 4 5 6 7 8	[329]	Cód. Usuar. 029 1 2 3 4 5 6 7 8
[307]	Cód. Usuar. 007 1 2 3 4 5 6 7 8	[330]	Cód. Usuar. 030 1 2 3 4 5 6 7 8
[308]	Cód. Usuar. 008 1 2 3 4 5 6 7 8	[331]	Cód. Usuar. 031 1 2 3 4 5 6 7 8
[309]	Cód. Usuar. 009 1 2 3 4 5 6 7 8	[332]	Cód. Usuar. 032 1 2 3 4 5 6 7 8
[310]	Cód. Usuar. 010 1 2 3 4 5 6 7 8	[333]	Cód. Usuar. 033 1 2 3 4 5 6 7 8
[311]	Cód. Usuar. 011 1 2 3 4 5 6 7 8	[334]	Cód. Usuar. 034 1 2 3 4 5 6 7 8
[312]	Cód. Usuar. 012 1 2 3 4 5 6 7 8	[335]	Cód. Usuar. 035 1 2 3 4 5 6 7 8
[313]	Cód. Usuar. 013 1 2 3 4 5 6 7 8	[336]	Cód. Usuar. 036 1 2 3 4 5 6 7 8
[314]	Cód. Usuar. 014 1 2 3 4 5 6 7 8	[337]	Cód. Usuar. 037 1 2 3 4 5 6 7 8
[315]	Cód. Usuar. 015 1 2 3 4 5 6 7 8	[338]	Cód. Usuar. 038 1 2 3 4 5 6 7 8
[316]	Cód. Usuar. 016 1 2 3 4 5 6 7 8	[339]	Cód. Usuar. 039 1 2 3 4 5 6 7 8
[317]	Cód. Usuar. 017 1 2 3 4 5 6 7 8	[340]	Cód. Usuar. 040 1 2 3 4 5 6 7 8
[318]	Cód. Usuar. 018 1 2 3 4 5 6 7 8	[341]	Cód. Usuar. 041 1 2 3 4 5 6 7 8
[319]	Cód. Usuar. 019 1 2 3 4 5 6 7 8	[342]	Cód. Usuar. 042 1 2 3 4 5 6 7 8
[320]	Cód. Usuar. 020 1 2 3 4 5 6 7 8	[343]	Cód. Usuar. 043 1 2 3 4 5 6 7 8
[321]	Cód. Usuar. 021 1 2 3 4 5 6 7 8	[344]	Cód. Usuar. 044 1 2 3 4 5 6 7 8
[322]	Cód. Usuar. 022 1 2 3 4 5 6 7 8	[345]	Cód. Usuar. 045 1 2 3 4 5 6 7 8
[323]	Cód. Usuar. 023 1 2 3 4 5 6 7 8	[346]	Cód. Usuar. 046 1 2 3 4 5 6 7 8
[324]	Cód. Usuar. 024 1 2 3 4 5 6 7 8	[347]	Cód. Usuar. 047 1 2 3 4 5 6 7 8
		[348]	Cód. Usuar. 048 1 2 3 4 5 6 7 8

## REPROGRAMANDO TODOS LOS MÓDULOS

**[750]** Después de retirar un módulo de expansión del bus de comunicación, la central conserva en memoria las secciones programadas del módulo. En consecuencia, si se añade o reemplaza un módulo se puede reprogramar el módulo con la configuración guardada en la central. Para hacerlo, entre la sección **[750]** y pulse **[ENTRAR]**. Los teclados emitirán dos tonos cada segundo hasta que se complete el proceso.

## LLAVE DE MEMORIA PARADOX (PMC-3)

**[900]** DESCARGAR DESDE LA LLAVE DE MEMORIA PARADOX HACIA LA CENTRAL DE DESTINO.

**[902]** COPIAR A LA LLAVE DE MEMORIA DESDE LA CENTRAL DE ORIGEN.

### Descargar a la Central de DESTINO

- 1) Retire la alimentación CA y la batería de la central.
- 2) Inserte la Llave de Memoria en el conector en serie etiquetado como KEY de la central Spectra al cual desea descargar el contenido de la llave de memoria.
- 3) Reconecte la alimentación CA y la batería.
- 4) Acceda al modo de programación del instalador, entre la sección **[900]**, presione luego **[ENTRAR]** para aceptar.
- 5) Cuando el teclado emita un “tono de confirmación”, retire la *Llave de Memoria*.
- 6) Entre la sección **[750]** para reprogramar los módulos con la información descargada de la Llave de Memoria Paradox.

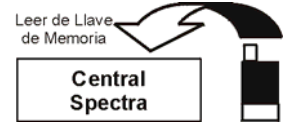

### Copiar a la Llave de Memoria desde la Central de ORIGEN

- 1) Retire la alimentación CA y la batería de la central.
- 2) Inserte la Llave de Memoria en el conector en serie etiquetado como KEY de la central que desea copiar. Asegúrese que el puente de protección de escritura de la llave de Memoria está en posición de conectado.
- 3) Reconecte la alimentación CA y la batería.
- 4) Acceda al modo de programación del instalador, entre la sección **[902]**, presione luego **[ENTER]** para aceptar.
- 5) Cuando el teclado emita un “tono de confirmación”, retire la *Llave de Memoria*. Quite el puente de la *Llave de Memoria* para evitar la sobre escritura accidental de los contenidos.



#### Puente de Protección de Escritura

Puente Conectado = Leer/Escribir a llave de memoria

Puente Desconectado = Protección de escritura (sólo leer desde llave de memoria)

Insertar la Llave de Memoria Paradox en el conector etiquetado Key (Llave)

Vista Parcial: Centrales de la Serie Spectra

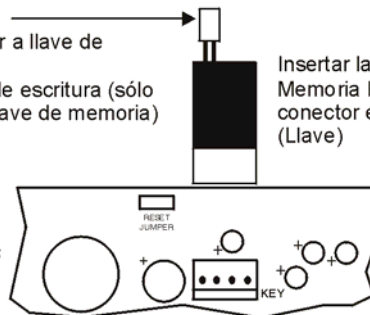

# MÓDULO DE BUS DE 4 SALIDAS V2.0

Gracias a la función de Autoreconocimiento del APR3-PGM4, este puede ser usado con las centrales Spectra (V2.0 o superior), Digiplex o DigiplexNE. Una vez conectado al bus, el APR3-PGM4 detecta automáticamente a cual central está conectado y ajusta sus parámetros de comunicación internos para funcionar en consecuencia. Solo un APR3-PGM4 puede ser conectado por cada central Spectra.



Los módulos con el prefijo APR- son compatibles con Spectra (versión 2.0 y posteriores) y Digiplex. Los módulos con el prefijo APR3- son compatibles con Spectra (versión 2.0 y posteriores), Digiplex y DigiplexNE.

**Negrita** = Valores de Fábrica

## SECCIÓN [500]: OPCIONES GENERALES

Opción		OFF	ON
[1]	Selección de Tiempo de Base de PGM1	<input type="checkbox"/> <b>Segundos</b>	<input type="checkbox"/> Minutos
[2]	Selección de Tiempo de Base de PGM2	<input type="checkbox"/> <b>Segundos</b>	<input type="checkbox"/> Minutos
[3]	Selección de Tiempo de Base de PGM3	<input type="checkbox"/> <b>Segundos</b>	<input type="checkbox"/> Minutos
[4]	Selección de Tiempo de Base de PGM4	<input type="checkbox"/> <b>Segundos</b>	<input type="checkbox"/> Minutos
[5]	Uso Futuro	<input type="checkbox"/> <b>N/A</b>	<input type="checkbox"/> N/A
[6]	Uso Futuro	<input type="checkbox"/> <b>N/A</b>	<input type="checkbox"/> N/A
[7]	Uso Futuro	<input type="checkbox"/> <b>N/A</b>	<input type="checkbox"/> N/A
[8]	Uso Futuro	<input type="checkbox"/> <b>N/A</b>	<input type="checkbox"/> N/A

## PROGRAMACIÓN DE PGM

Cada evento de desactivación de PGM puede ser usado como otro evento de activación si sus respectivos Tiempos de PGM (ver secciones [501] a [504]) se programan con valores diferentes a 000. El APR3-PGM4 usa los mismos eventos de PGM que la central Spectra, consulte "Salidas Programables" en pág. 8.

Sección #	Valor Decimal (000-255)	Descripción	Valor de Fábrica
[501] ___/___/___	(000 = sigue evento desactivación)	TIEMPO PGM1	5 sec.
[502] ___/___/___	(000 = sigue evento desactivación)	TIEMPO PGM2	5 sec.
[503] ___/___/___	(000 = sigue evento desactivación)	TIEMPO PGM3	5 sec.
[504] ___/___/___	(000 = sigue evento desactivación)	TIEMPO PGM4	5 sec.

Sección #	Grupo de Eventos #	Subgrupo #	Partición #
[505] PGM1 Evento Activación	___/___	___/___	___/___
[506] PGM1 Evento Desactivación	___/___	___/___	___/___
[507] PGM2 Evento Activación	___/___	___/___	___/___
[508] PGM2 Evento Desactivación	___/___	___/___	___/___
[509] PGM3 Evento Activación	___/___	___/___	___/___
[510] PGM3 Evento Desactivación	___/___	___/___	___/___
[511] PGM4 Evento Activación	___/___	___/___	___/___
[512] PGM4 Evento Desactivación	___/___	___/___	___/___

Nota UL: El Módulo de Bus de 4 Salidas no está homologado por UL.

# MÓDULO BUS DE IMPRESORA V2.0

Gracias a la función de Autoreconocimiento del APR3-PRT1, éste puede ser usado con las centrales Spectra (V2.0 o superior), Digiplex o DigiplexNE. Una vez conectado al bus, el APR3-PRT1 detecta automáticamente a cual central está conectado y ajusta sus parámetros de comunicación internos para funcionar en consecuencia. Solo un APR3-PRT1 puede ser conectado por cada central Spectra.



Los módulos con el prefijo APR- son compatibles con Spectra (versión 2.0 y posteriores) y Digiplex. Los módulos con el prefijo APR3- son compatibles con Spectra (versión 2.0 y posteriores), Digiplex y DigiplexNE.

**Negrita = Valores de Fábrica**

## SECCIÓN [550]: OPCIONES GENERALES

Opción		OFF	ON
[1]	<i>Asignada a la Partición 1</i>	<input type="checkbox"/> <b>Deshabilitado</b>	<input type="checkbox"/> Habilitado
[2]	<i>Asignada a la Partición 2</i>	<input type="checkbox"/> <b>Deshabilitado</b>	<input type="checkbox"/> Habilitado
[3]	<i>Estado Normal de PGM</i>	<input type="checkbox"/> <b>Normal. Abierto (N.A.)</b>	<input type="checkbox"/> Normal. Cerrado (N.C.)
[4]	<i>Imprimir Eventos de Armado y Desarmado</i>	<input type="checkbox"/> <b>Deshabilitado</b>	<input type="checkbox"/> Automáticamente
[5]	<i>Imprimir Eventos de Alarma y Restaur. Alarma</i>	<input type="checkbox"/> <b>Deshabilitado</b>	<input type="checkbox"/> Automáticamente
[6]	<i>Imprimir Eventos de Antisabotaje y Rest. Antisab.</i>	<input type="checkbox"/> <b>Deshabilitado</b>	<input type="checkbox"/> Automáticamente
[7]	<i>Imprimir Eventos de Fallo y Restaur. Fallo</i>	<input type="checkbox"/> <b>Deshabilitado</b>	<input type="checkbox"/> Automáticamente
[8]	<i>Imprimir Eventos Especiales</i>	<input type="checkbox"/> <b>Deshabilitado</b>	<input type="checkbox"/> Automáticamente

## SECCIÓN [551]: IMPRESIÓN AUTOMÁTICA DE ESTADO DE ZONA

Opción		OFF	ON
[1]	<i>Imprimir Estado de Zona 1</i>	<input type="checkbox"/> <b>Deshabilitado</b>	<input type="checkbox"/> Automáticamente
[2]	<i>Imprimir Estado de Zona 2</i>	<input type="checkbox"/> <b>Deshabilitado</b>	<input type="checkbox"/> Automáticamente
[3]	<i>Imprimir Estado de Zona 3</i>	<input type="checkbox"/> <b>Deshabilitado</b>	<input type="checkbox"/> Automáticamente
[4]	<i>Imprimir Estado de Zona 4</i>	<input type="checkbox"/> <b>Deshabilitado</b>	<input type="checkbox"/> Automáticamente
[5]	<i>Imprimir Estado de Zona 5</i>	<input type="checkbox"/> <b>Deshabilitado</b>	<input type="checkbox"/> Automáticamente
[6]	<i>Imprimir Estado de Zona 6</i>	<input type="checkbox"/> <b>Deshabilitado</b>	<input type="checkbox"/> Automáticamente
[7]	<i>Imprimir Estado de Zona 7</i>	<input type="checkbox"/> <b>Deshabilitado</b>	<input type="checkbox"/> Automáticamente
[8]	<i>Imprimir Estado de Zona 8</i>	<input type="checkbox"/> <b>Deshabilitado</b>	<input type="checkbox"/> Automáticamente

## SECCIÓN [552]: IMPRESIÓN AUTOMÁTICA DE ESTADO DE ZONA

Opción		OFF	ON
[1]	<i>Imprimir Estado de Zona 9</i>	<input type="checkbox"/> <b>Deshabilitado</b>	<input type="checkbox"/> Automáticamente
[2]	<i>Imprimir Estado de Zona 10</i>	<input type="checkbox"/> <b>Deshabilitado</b>	<input type="checkbox"/> Automáticamente
[3]	<i>Imprimir Estado de Zona 11</i>	<input type="checkbox"/> <b>Deshabilitado</b>	<input type="checkbox"/> Automáticamente
[4]	<i>Imprimir Estado de Zona 12</i>	<input type="checkbox"/> <b>Deshabilitado</b>	<input type="checkbox"/> Automáticamente
[5]	<i>Imprimir Estado de Zona 13</i>	<input type="checkbox"/> <b>Deshabilitado</b>	<input type="checkbox"/> Automáticamente
[6]	<i>Imprimir Estado de Zona 14</i>	<input type="checkbox"/> <b>Deshabilitado</b>	<input type="checkbox"/> Automáticamente
[7]	<i>Imprimir Estado de Zona 15</i>	<input type="checkbox"/> <b>Deshabilitado</b>	<input type="checkbox"/> Automáticamente
[8]	<i>Imprimir Estado de Zona 16</i>	<input type="checkbox"/> <b>Deshabilitado</b>	<input type="checkbox"/> Automáticamente

**Negrita** = Valores de Fábrica

## SECCIÓN [553]: OPCIONES DE CONFIGURACIÓN DE PUERTO SERIE Y PARALELO

**Opción**

**[1]** Puerto Serie

**[2]&[3]**

Configuración de la Velocidad en Baudios			
[2]	[3]	APR-PRT1	APR3-PRT1
OFF	OFF	<b>1200 baudios</b> (fábrica)	<b>2400 baudios</b> (fábrica)
ON	OFF	2400 baudios	9600 baudios
OFF	ON	9600 baudios	19200 baudios
ON	ON	19200 baudios	57600 baudios

OFF

- Deshabilitado**
- ver tabla
- ver tabla

ON

- Habilitado
- ver tabla
- ver tabla

**[4]** Puerto Paralelo

**[5]** Ignorar Estado de Apagado (sólo puerto paralelo )

**[6]** Ignorar Estado de Sin Papel (sólo puerto paralelo)

**[7]** Ignorar Estado Fallo Impresora (sólo puerto paralelo)

**[8]** Ignorar Estado Impresora En Uso (sólo puerto paralelo)

- Deshabilitado**
- Deshabilitado**
- Deshabilitado**
- Deshabilitado**
- Deshabilitado**

- Habilitado
- Habilitado
- Habilitado
- Habilitado
- Habilitado

### PROGRAMACIÓN DE PGM

El evento de Desactivación de PGM puede ser usado como otro evento de activación si el Tiempo de PGM (sección [554]) es programado con un valor distinto a 000. El módulo PRT1 usa los mismos eventos de PGM que la central Spectra, sírvase consultar "Salidas Programables" en pág. 8

Sección #	Valor Decimal (000-255)	Descripción	Valor de Fábrica
<b>[554]</b> ___/___/___	segundos (000 = sigue evento desactivación)	TIEMPO PGM1	5 segs.

Sección #	Grupo de Eventos	#Subgrupo	#Partición #
<b>[555]</b> Evento de Activación de PGM1	___/___	___/___	___/___
<b>[556]</b> Evento de Desactivación de PGM1	___/___	___/___	___/___

### PROGRAMACIÓN DEL RELOJ

Por ejemplo, para poner la fecha 26 de Marzo del 2000 Vd. entrará 20 (siglo), 00 (año), 03 (mes), y 26 (día).

Sección #	Valor
<b>[557]</b>	Año ___/___/___/___ Mes ___/___ Día ___/___



## MÓDULO BUS DE ARMADO/DESARMADO ACTIVADO CON VOZ V2.0

Gracias a la función de Autoreconocimiento de InTouch, este puede ser usado con la central Spectra (V2.0 o superior), Digiplex o DigiplexNE. Una vez conectado al bus, InTouch detecta automáticamente la central a la cual está conectado y ajusta sus parámetros de comunicación internos para funcionar en consecuencia. Sólo un módulo InTouch puede ser conectado por cada central Spectra.

El APR3-ADM2 también puede ser programado usando el Software WinLoad. Para más informaciones consulte la *Ayuda En Línea de WinLoad*.



Los módulos con el prefijo APR- son compatibles con Spectra (versión 2.0 y posteriores) y Digiplex. Los módulos con el prefijo APR3- son compatibles con Spectra (versión 2.0 y posteriores), Digiplex y DigiplexNE.

Sección #	Valor Decimal (000-255)	Descripción	Valor de Fábrica
<b>[575]</b> ___/___/___	rings (000 = deshabilitado)	NUMERO DE RINGS	<i>8 rings</i>
<b>[576]</b> ___/___/___	segundos (010-255, 000 = deshabilitado)	TIEMPO DE SALTO DE CONTESTADOR	<i>000</i>
<b>[577]</b> ___/___/___	segundos/minutos (000 = deshabilitado)	TIEMPO DE PGM	<i>005</i>

**Negrita** = Valores de Fábrica

### SECCIÓN [578]: OPCIONES GENERALES

Opción	OFF	ON
<b>[1]</b> <i>Longitud de Código Autónomo</i>	<input type="checkbox"/> <b>6 dígitos</b>	<input type="checkbox"/> 4 dígitos
<b>[2]</b> <i>Sistema con Particiones</i>	<input type="checkbox"/> <b>Deshabilitado</b>	<input type="checkbox"/> Habilitado
<b>[3]</b> <i>Salida de PGM</i>	<input type="checkbox"/> <b>Deshabilitado</b>	<input type="checkbox"/> Habilitado
<b>[4]</b> <i>Tiempo de PGM en</i>	<input type="checkbox"/> <b>Segundos</b>	<input type="checkbox"/> Minutos
<b>[5]</b> <i>Uso Futuro</i>	<input type="checkbox"/> N/A	<input type="checkbox"/> N/A
<b>[6]</b> <i>Uso Futuro</i>	<input type="checkbox"/> N/A	<input type="checkbox"/> N/A
<b>[7]</b> <i>Uso Futuro</i>	<input type="checkbox"/> N/A	<input type="checkbox"/> N/A
<b>[8]</b> <i>Uso Futuro</i>	<input type="checkbox"/> N/A	<input type="checkbox"/> N/A

# MÓDULOS BUS INALÁMBRICOS

Sólo un módulo OMN-RCV3 (Omnia) puede ser conectado a cada central Spectra.

 **No corte, envuelva o altere la antena del OMN-RCV3 y asegúrese que los cables electricos no pasen encima de la antena, pues esto podría afectar la recepción de la señal.**

## ASIGNACIÓN DE ZONAS

El número de serie puede ser localizado al interior del transmisor o utilizando la función *Visualización del Número de Serie* (ver pág. 24). **También, consulte la “Tabla de Reconocimiento de Zonas” en pág. 5.**

Sección # Serie #  
**[601]** \_\_\_/\_\_\_/\_\_\_/\_\_\_/\_\_\_ = ENTRADA DE EXPANSIÓN 1

**[602]** \_\_\_/\_\_\_/\_\_\_/\_\_\_/\_\_\_ = ENTRADA DE EXPANSIÓN 2

**[603]** \_\_\_/\_\_\_/\_\_\_/\_\_\_/\_\_\_ = ENTRADA DE EXPANSIÓN 3

**[604]** \_\_\_/\_\_\_/\_\_\_/\_\_\_/\_\_\_ = ENTRADA DE EXPANSIÓN 4

**[605]** \_\_\_/\_\_\_/\_\_\_/\_\_\_/\_\_\_ = ENTRADA DE EXPANSIÓN 5

**[606]** \_\_\_/\_\_\_/\_\_\_/\_\_\_/\_\_\_ = ENTRADA DE EXPANSIÓN 6

**[607]** \_\_\_/\_\_\_/\_\_\_/\_\_\_/\_\_\_ = ENTRADA DE EXPANSIÓN 7

**[608]** \_\_\_/\_\_\_/\_\_\_/\_\_\_/\_\_\_ = ENTRADA DE EXPANSIÓN 8

**Negrita** = Valores de Fábrica

## SECCIÓN [610]: OPCIONES GENERALES

Opción	OFF	ON
<b>[1]</b> <i>Supervisión de Transmisor Inalámbrico*</i>	<input type="checkbox"/> <b>Deshabilitado</b>	<input type="checkbox"/> Habilitado
<b>[2]</b> <i>Configuración del Tiempo de Base de la Supervisión (debe ser igual al del transmisor)</i>	<input type="checkbox"/> <b>Horas</b>	<input type="checkbox"/> Minutos
<b>[3] y [4]</b> <i>Uso Futuro</i>	<input type="checkbox"/> <b>N/A</b>	<input type="checkbox"/> N/A
<b>[5]</b> <i>Configuración del Valor del Tiempo de Supervisión (debe ser igual al del transmisor)</i>	<input type="checkbox"/> <b>12</b>	<input type="checkbox"/> 6
<b>[6]</b> <i>Desactivación de PGM1</i>	<input type="checkbox"/> <b>Tiempo de 2 segundos</b>	<input type="checkbox"/> Manualmente
<b>[7]</b> <i>Desactivación de PGM2</i>	<input type="checkbox"/> <b>Tiempo de 2 segundos</b>	<input type="checkbox"/> Manualmente
<b>[8]</b> <i>Uso Futuro</i>	<input type="checkbox"/> <b>N/A</b>	<input type="checkbox"/> N/A

\* **Sección [610] opción [1] Supervisión de Transmisor Inalámbrico debe ser habilitada (ON) para instalaciones UL.**

Sección #	Valor Decimal (000-255)	Descripción	de fábrica
<b>[615]</b>	___/___/___ (001-008 = entradas de expansión 1-8)	ASIGN. ZONA DE ANTISAB. EN PLACA	000

## ACTIVACIÓN/DESACTIVACIÓN DE PGM

La PGM1 está siempre habilitada y es activada mediante el Control a Distancia Omnia (OMN-RCT1). El botón C del Control a Distancia C controla la PGM1. Una segunda salida de relé de PGM de 5A (PGM2) es disponible como opción. El botón D del Control a distancia D controla la PGM2 (opcional). Pulse el botón apropiado para activar la PGM que controla. La Sección [610] opciones [6] y [7] determinan como la PGM respectiva se desactivará. Si la opción está OFF, la PGM activada se desactivará automáticamente después de 2 segundos. Si la opción está ON, cada PGM activada puede ser desactivada solamente si se presiona el botón apropiado en un Control a Distancia Omnia que controla una PGM. Consulte el diagrama del Control a Distancia Omnia en “Opciones de los Botones” en pág. 25.

## VISUALIZACIÓN DE LOS NÚMEROS DE SERIE

Sección # Descripción  
**[630]** Pulse el interruptor antisabotaje del Transmisor Inalámbrico Omnia. El teclado emitirá un tono de



confirmación. En los teclados LED, pulse la tecla [ENTRAR] para ver los dígitos uno a uno. En los teclados LCD, los 3 primeros dígitos del número de serie aparecerán. Pulse la tecla [ENTRAR] 3 veces para ver los 3 dígitos siguientes. Continúe activando los transmisores deseados o pulse [BORRAR] para salir.

## VISUALIZACIÓN DE LA FUERZA DE LA SEÑAL

Sección # Descripción  
Después de haber entrado la sección deseada, active el transmisor Omnia abriendo/cerrando la zona o presionando el interruptor antisabotaje (tamper). Siempre ignore la primera lectura, pues no será exacta. Una lectura media de 3 y más es aceptable.

[631]	Mostrar la Fuerza de la Señal de la Entrada de Expansión 1 - Sección [601]
[632]	Mostrar la Fuerza de la Señal de la Entrada de Expansión 2 - Sección [602]
[633]	Mostrar la Fuerza de la Señal de la Entrada de Expansión 3 - Sección [603]
[634]	Mostrar la Fuerza de la Señal de la Entrada de Expansión 4 - Sección [604]
[635]	Mostrar la Fuerza de la Señal de la Entrada de Expansión 5 - Sección [605]
[636]	Mostrar la Fuerza de la Señal de la Entrada de Expansión 6 - Sección [606]
[637]	Mostrar la Fuerza de la Señal de la Entrada de Expansión 7 - Sección [607]
[638]	Mostrar la Fuerza de la Señal de la Entrada de Expansión 8 - Sección [608]

## ASIGNACIÓN DE UN CONTROL A DISTANCIA A UN USUARIO

Sección #	Valor Decimal	Descripción	Valor de Fábrica
[701]	___/___/___	(001-048 = usuario #)control a distancia #1 - sección [721]/[731]*	000
[702]	___/___/___	(001-048 = usuario #)control a distancia #2 - sección [722]/[732]*	000
[703]	___/___/___	(001-048 = usuario #)control a distancia #3 - sección [723]/[733]*	000
[704]	___/___/___	(001-048 = usuario #)control a distancia #4 - sección [724]/[734]*	000
[705]	___/___/___	(001-048 = usuario #)control a distancia #5 - sección [725]/[735]*	000
[706]	___/___/___	(001-048 = usuario #)control a distancia #6 - sección [726]/[736]*	000
[707]	___/___/___	(001-048 = usuario #)control a distancia #7 - sección [727]/[737]*	000
[708]	___/___/___	(001-048 = usuario #)control a distancia #8 - sección [728]/[738]*	000

\* consulte "Asignación de un Control a Distancia a Un Usuario" en pág. 25.

## OPCIONES DE LOS BOTONES

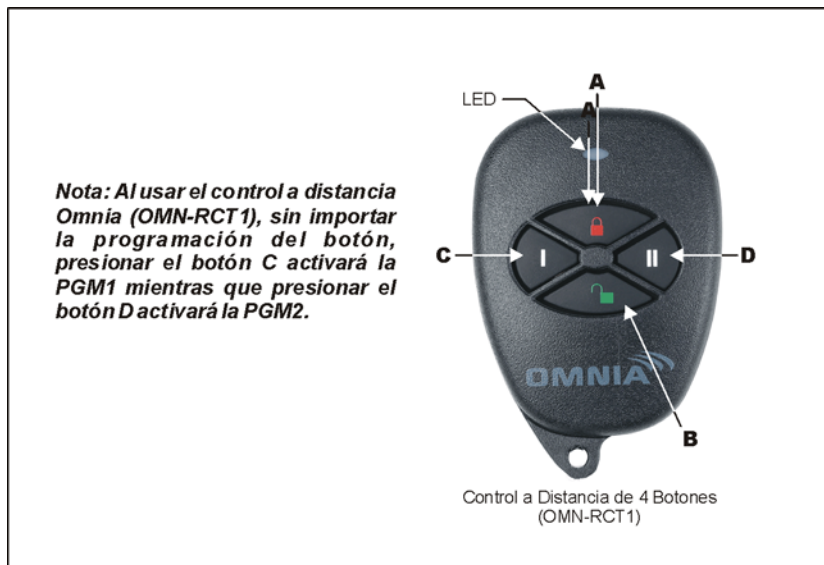

### Tabla de Opciones del Botón\*

**Espacio Vacío [FORZADO]** - Botón deshabilitado

- 1 - Amar En Casa
- 2 - Amar Instantáneo
- 3 - Amar Forzado
- 4 - Desarmar
- 5 - Desarmar si no hay alarma
- 6 - Amar y Desarmar Normal
- 7 - Pánico 1
- 8 - Pánico 2
- A - Pánico 3
- B - Activación de PGM (Evento de Grupo #7, ver Programación de PGM)
- C - Activación de PGM (Evento de Grupo #8, ver Programación de PGM)
- D - Activación de PGM (Evento de Grupo #9, ver Programación de PGM)

\* **Sólo las funciones de armado y desarmado del botón fueron examinadas por UL.**

Sección # Valor Hexa: Cada dígito es un valor de 1 a D (ver Tabla de Opciones del Botón)

- [711]     /     /     /     /     /     /     /     control a distancia #1  
A    B    C    D    A+B C+D    A+C B+D
- [712]     /     /     /     /     /     /     /     control a distancia #2  
A    B    C    D    A+B C+D    A+C B+D
- [713]     /     /     /     /     /     /     /     control a distancia #3  
A    B    C    D    A+B C+D    A+C B+D
- [714]     /     /     /     /     /     /     /     control a distancia #4  
A    B    C    D    A+B C+D    A+C B+D
- [715]     /     /     /     /     /     /     /     control a distancia #5  
A    B    C    D    A+B C+D    A+C B+D
- [716]     /     /     /     /     /     /     /     control a distancia #6  
A    B    C    D    A+B C+D    A+C B+D
- [717]     /     /     /     /     /     /     /     control a distancia #7  
A    B    C    D    A+B C+D    A+C B+D
- [718]     /     /     /     /     /     /     /     control a distancia #8  
A    B    C    D    A+B C+D    A+C B+D



Note que el Código de Usuario asignado al control a distancia (secciones [701] a [708]) debe tener las mismas Opciones del Usuario y Opciones de Botón habilitadas. Por ejemplo, si Vd. habilita la opción de botón de Armado Forzado también debe habilitar la apropiada opción de usuario de Armado Forzado. Asimismo, si Vd. habilita cualquier opción de botón de Pánico, también debe habilitar las opciones de Pánico en la central.

#### ASIGNACIÓN DE CONTROL A DISTANCIA

Para asignar el control a distancia, entre la sección apropiada y pulse cualquier botón de un control a distancia Omnia (OMN-RCT1) dos veces, o hasta que escuche el tono de confirmación ("Bip-Bip-Bip-Bip"). Si escucha un tono de rechazo, es porque ocurrió un error o el control a distancia ya fue asignado. Para borrar un control a distancia, entre la sección apropiada y pulse la tecla **[FORZADO]**.

- | Sección # | Control a Distancia    |
|-----------|------------------------|
| [731]     | CONTROL A DISTANCIA #1 |
| [732]     | CONTROL A DISTANCIA #2 |
| [733]     | CONTROL A DISTANCIA #3 |
| [734]     | CONTROL A DISTANCIA #4 |
| [735]     | CONTROL A DISTANCIA #5 |
| [736]     | CONTROL A DISTANCIA #6 |
| [737]     | CONTROL A DISTANCIA #7 |
| [738]     | CONTROL A DISTANCIA #8 |

# MÓDULOS BUS DE EXPANSIÓN DE ZONA

Sólo un SPC/APR3-ZX4 o un SPC/APR3-ZX8 puede ser conectado en cada central Spectra. Las siguientes secciones son para SPC-ZX4 versión 1.0, APR3-ZX4 versión 1.0, SPC-ZX8 versión 1.0 y APR3-ZX8 versión 2.0.

 Los módulos con el prefijo APR- son compatibles con Spectra (versión 2.0 y posteriores) y Digiplex. Los módulos con el prefijo APR3- son compatibles con Spectra (versión 2.0 y posteriores), Digiplex y DigiplexNE.

**Negrita = Valores de Fábrica**

## SECCIÓN [650]: Opciones

Opción		OFF	ON
[1]	Resistencias RFL para módulos cableados	<input type="checkbox"/> Sin RFL	<input type="checkbox"/> Usa Resistencias RFL
[2]	Antisabotaje en Módulo de Expansión de Zona	<input type="checkbox"/> Deshabilitada	<input type="checkbox"/> Z1 cambia a Antisabotaje
[3]	La PGM1 en SPC/APR3-ZX8 sigue la PGM Global programada en secciones [124] y [125]	<input type="checkbox"/> Deshabilitada	<input type="checkbox"/> Habilitada
[4]-[8]	Uso Futuro	<input type="checkbox"/> N/A	<input type="checkbox"/> N/A

## SECCIÓN [651]: ASIGNACIÓN DE ZONAS

Opción	Ver "Tabla de Reconocimiento de Zonas" en pág. 5.	OFF	ON
[1]	Entrada Z1 =Entrada Expansión 1	<input type="checkbox"/> Deshabilitado	<input type="checkbox"/> Habilitado
[2]	Entrada Z2 =Entrada Expansión 2	<input type="checkbox"/> Deshabilitado	<input type="checkbox"/> Habilitado
[3]	Entrada Z3 =Entrada Expansión 3	<input type="checkbox"/> Deshabilitado	<input type="checkbox"/> Habilitado
[4]	Entrada Z4 =Entrada Expansión 4	<input type="checkbox"/> Deshabilitado	<input type="checkbox"/> Habilitado
[5]	Entrada Z5 (sólo SPC/APR3-ZX8) =Entrada Expansión 5	<input type="checkbox"/> Deshabilitado	<input type="checkbox"/> Habilitado
[6]	Entrada Z6 (sólo SPC/APR3-ZX8) =Entrada Expansión 6	<input type="checkbox"/> Deshabilitado	<input type="checkbox"/> Habilitado
[7]	Entrada Z7 (sólo SPC/APR3-ZX8) =Entrada Expansión 7	<input type="checkbox"/> Deshabilitado	<input type="checkbox"/> Habilitado
[8]	Entrada Z8 (sólo SPC/APR3-ZX8) =Entrada Expansión 8	<input type="checkbox"/> Deshabilitado	<input type="checkbox"/> Habilitado

## PROGRAMACIÓN DE PGM (Sólo SPC-ZX8 y APR3-ZX8)

La PGM sólo se activará o desactivará 100mS después que ocurra el evento seleccionado. El evento de Desactivación de PGM puede ser usado como otro evento de activación si el tiempo de PGM (sección [655]) es programado con un valor distinto a 000. El sistema ignorará la PGM si esta ha sido programada para seguir la PGM Global (opción [3] en sección [650]). Sólo se pueden usar los eventos de PGM que figuran en la tabla más abajo.

Sección #	Valor Decimal (000-255)	Descripción	Valor de Fábrica
[655] ___/___/___	segundos (000 = sigue a evento de desactivación)	TIEMPO DE PGM1	5 segs.

Sección #	Grupo de Eventos	#Subgrupo#	Partición #
[656]	Evento de Activación de PGM1	___/___	___/___
[657]	Evento de Desactivación de PGM1	___/___	___/___

Grupo de Eventos #	Subgrupo #	Partición #
<b>Para SPC-ZX8:</b>	01 = Entrada Expansión 1 - Sección [651] - [1]	Sin usar; entrar 00
<b>60 = Zona Cableada Abierta</b>	02 = Entrada Expansión 2 - Sección [651] - [2]	
<b>61 = Zona Cableada Cerrada</b>	03 = Entrada Expansión 3 - Sección [651] - [3]	
<b>62 = Antisabotaje (Tamper) Cableado Abierto</b>	04 = Entrada Expansión 4 - Sección [651] - [4]	
<b>63 = Antisabotaje (Tamper) Cableado Cerrado</b>	05 = Entrada Expansión 5 - Sección [651] - [5]	
	06 = Entrada Expansión 6 - Sección [651] - [6]	
<b>Para APR3-ZX8:</b>	07 = Entrada Expansión 7 - Sección [651] - [7]	
<b>60 = Zona Cableada/Antisabotaje Abierto</b>	08 = Entrada Expansión 8 - Sección [651] - [8]	
<b>61 = Zona Cableada/Antisabotaje Cerrado</b>	Cualquier módulo bus de expansión de zona	

Nota UL : Los Módulos Bus de Expansión de Zona no están homologados por UL.

# OPERACIÓN POR EL USUARIO

## PARTICIONES

El sistema **Spectra** está equipado con una función de partición que sirve para dividir el sistema de alarma en dos distintas áreas identificadas como Partición 1 y Partición 2. La función de Partición puede usarse en instalaciones donde compartir los sistemas de seguridad sea más práctico, como un edificio de oficinas o un almacén. **Si el sistema no está dividido, todos los Códigos de Usuario y funciones del sistema se reconocerán en la Partición 1.**

### ¿Cómo funciona un sistema con particiones?

- Los usuarios sólo pueden armar o desarmar las particiones que les fueron asignadas.
- Sólo las zonas asignadas a la Partición 1 se arman o desarman cuando la Partición 1 es armada o desarmada.
- Sólo las zonas asignadas a la Partición 2 se arman o desarman cuando la Partición 2 es armada o desarmada.
- Zonas asignadas a ambas particiones se arman cuando ambas particiones son armadas y se desarman cuando al menos una partición es desarmada.
- Algunas de las funciones del sistema pueden ser programadas independientemente para cada partición.

## PROGRAMANDO CÓDIGOS DE ACCESO

Los Códigos de Acceso de Usuarios son números de identificación personales que permiten a los usuarios acceder a ciertos modos de programación, armar o desarmar el sistema de alarma así como activar o desactivar PGMs. El sistema de seguridad **Spectra** admite lo siguiente:

El **Código Maestro del Sistema** puede armar o desarmar cualquier partición usando cualquier método de armado y puede crear, modificar o borrar cualquier *Código de Acceso de Usuario*. Sólo el Código Maestro del Sistema puede modificar o borrar Códigos de Acceso de Usuario asignados a ambas particiones.

El **Código Maestro 1** es asignado permanentemente a la partición 1 y puede ser usado para crear, modificar o borrar *Códigos de Acceso de Usuario* que han sido asignados a la partición 1.

El **Código Maestro 2** es asignado permanentemente a la partición 2 (en caso que la partición esté deshabilitada, el *Código Maestro 2* será asignado a partición 1) y puede ser usado para crear, modificar o borrar *Códigos de Acceso de Usuario* que han sido asignados a la misma partición.

**45 Códigos de Acceso de Usuario** (incluyendo 1 Código de Coacción)

### ¿Cómo Programar Códigos de Acceso?

- 1) Pulse [ENTRAR]
- 2) Introduzca el [CÓDIGO MAESTRO DEL SISTEMA] o [CÓDIGO MAESTRO]
- 3) Entre los 3 dígitos de la [SECCIÓN] (ver la Tabla de Códigos de Usuario)
- 4) Entre los 4 o 6 dígitos del nuevo [CÓDIGO DE ACCESO]  
[ENTRAR] parpadea. Regresar al paso 3

### ¿Cómo Borrar Códigos de Acceso?

- 1) Repita los pasos 1 a 3 (ver abajo)
- 2) Pulse la tecla [FORZADO] una vez por cada dígito del código de acceso (4 o 6 veces) hasta que el teclado emita un Tono de Confirmación.

Tabla de Códigos de Usuario

Sección	Códigos de Usuario
[001]	Código de Usuario 001 = Código Maestro del Sistema
[002]	Código de Usuario 002 = Código Maestro 1
[003]	Código de Usuario 003 = Código Maestro 2
[004] A [047]	Código de Usuario 004 a Código de Usuario 047
[048]	Código de Usuario 048 o Código de Coacción

## PROGRAMANDO ZONAS CON AVISADOR

Los usuarios pueden programar las zonas que tendrán el *Avisador* habilitado. Una zona con el *Avisador* habilitado hará que el teclado emita un tono rápido e intermitente (BEEP-BEEP-BEEP-BEEP) avisando cada vez que se abra. El Avisador de cada teclado debe programarse por separado. Estos deben ser reprogramados si el sistema sufre un corte total de corriente.

### TECLADO LED DE 10 ZONAS:

Mantenga pulsada cualquier tecla del **[1]** al **[10]** durante 3 segundos para activar o desactivar el Avisador en las zonas de 1 a 10. Por ejemplo, Mantenga pulsada la tecla **[1]** para habilitar el Avisador en la zona 1. Si después de haber mantenido pulsada la tecla, el teclado emite un Tono de Confirmación, quiere decir que la función de Avisador ha sido habilitada para esa zona. Si el teclado emite un Tono de Rechazo, significa que el Avisador ha sido deshabilitado en la zona respectiva.

### TECLADO LED DE 16 ZONAS:

Presione la tecla **[9]**. Entre los 2 dígitos (**01 a 16**) del número de zona. Si el LED está encendido, la zona tiene el Avisador. Si está apagado, la zona no tiene Avisador. Cuando haya activado el Avisador en las zonas deseadas, pulse **[ENTRAR]**.

### TECLADO LCD:

Presione la tecla **[9]**. Entre los 2 dígitos (**01 a 16**) del número de zona o use las flechas para recorrer las zonas. Cuando se vea la zona apropiada, pulse la tecla **[FUN1]**. Cuando haya activado el Avisador en las zonas deseadas, pulse **[ENTRAR]**.

## SILENCIANDO EL TECLADO

Presione **[BORRAR]** por 3 segundos para habilitar o deshabilitar el silencio del teclado. Silenciado, el teclado sólo sonará al presionarse una tecla o al emitir un Tono de Rechazo o Confirmación. Toda otra función de tonos está deshabilitada.

## LUZ DE FONDO DEL TECLADO (Sólo 1686H y 1686V)

El nivel de luz de fondo de las teclas puede modificarse para adaptarse a las necesidades del usuario. Hay cuatro niveles de luz de fondo. Se usa la tecla **[MEM]** para ajustarla el nivel deseado. Cada presión consecutiva de la tecla **[MEM]** aumentará el nivel de luz de fondo hasta que el máximo sea alcanzado. Después de haber alcanzado el máximo, el nivel de luz de fondo regresará al mínimo y todo el proceso se repetirá. Para cambiar el nivel de luz de fondo:

### ¿Cómo Modifico la Luz de Fondo?

- 1) Presione la tecla **[MEM]** durante 3 segundos
- 2) La tecla **[MEM]** se iluminará
- 3) Pulse la tecla **[MEM]** para ajustar el nivel de luz de fondo deseado
- 4) Pulse **[BORRAR]** o **[ENTRAR]** para salir

## TECLAS DE ACCESO RÁPIDO

### MODO DE PRUEBA DEL INSTALADOR

**[ENTRAR]** + **[CÓDIGO DE INSTALADOR]** + **[FALLA]**

Esta función permite efectuar pruebas caminando y que la sirena suene una vez para indicar una zona abierta y dos veces para indicar una zona cerrada. Entre a este modo pulsando **[ENTRAR]** + **[CÓDIGO DE INSTALADOR]** + **[FALLA]**. El teclado emitirá un Tono de Confirmación. Para deshabilitar este modo, pulse la tecla **[FALLA]** otra vez. El teclado emitirá un tono de rechazo.

### REPORTE DE PRUEBA

**[ENTRAR]** + **[CÓDIGO INSTALADOR/MAESTRO]** + **[MEM]**

Envía el código de reporte del "Reporte de Prueba" programado en la sección **[211]** a la central receptora.

### LLAMAR AL SOFTWARE WINLOAD

**[ENTRAR]** + **[CÓDIGO INSTALADOR/MAESTRO]** + **[EXC]**

Esta función es usada para establecer comunicación entre la central y una PC usando el Software WinLoad. Después de entrar a este modo, la central marcará el número de teléfono programado en la sección **[150]**.

### ANULAR COMUNICACIÓN

**[ENTRAR]** + **[CÓDIGO INSTALADOR/MAESTRO]** + **[EN CASA]**

Anula toda comunicación hasta el próximo evento a informar. Si se utilizó el Código Maestro, sólo se anulará la comunicación con WinLoad.

### RESPONDER AL SOFTWARE WINLOAD

**[ENTRAR]** + **[CÓDIGO INSTALADOR/MAESTRO]** + **[FORZADO]**

Obliga a la central a responder a una llamada telefónica.

# APÉNDICE A - LISTA DE CÓDIGOS CID DE ADEMCO (PROG.)

Si utiliza el código de formato Contact ID, entre los 2 dígitos del valor hexadecimal de la tabla inferior (**Valor a Programar**) en las secciones [160] a [213] para programar los códigos de reporte deseados. **Para poner un 0 pulse la tecla [FORZADO].**

CID#	Código de Reporte	Valor a Prog.	CID#	Código de Reporte	Valor a Prog.	CID#	Código de Reporte	Valor a Prog.
<b>ALARMAS MÉDICAS - 100</b>			204	Nivel Bajo del Agua	2F	403	A/C Automáticos	5D
100	Alarma Médica	01	205	Bomba Activada	30	404	Tarde para A/C	5E
101	Pendiente Transmisor	02	206	Fallo de Bomba	31	405	Diferido	5F
102	Fallo para Reportar	03	<b>FALLOS DEL SISTEMA - 300 &amp; 310</b>			406	Cancelar	60
<b>ALARMAS DE FUEGO - 110</b>			300	Fallo del Sistema	32	407	Armado/Desarm. a Distancia	61
110	Alarma de Fuego	04	301	Pérdida de CA	33	408	Armado Rápido	62
111	Humo	05	302	Batería Baja	34	409	A/C por Llave	63
112	Combustión	06	303	Fallo de RAM	35	<b>ACCESO A DISTANCIA - 410</b>		
113	Flujo de Agua	07	304	Fallo de ROM	36	411	Pedido de Retrollamada	64
114	Calefacción	08	305	Restauración del Sistema	37	412	Acceso Positivo - Descarga	65
115	Estación Manual	09	306	Cambio de Programación	38	413	Acceso Fallado	66
116	Conducto de Aire	0A	307	Fallo de Auto Prueba	39	414	Sistema Apagado	67
117	Llama	0B	308	Sistema Apagado	3A	415	Marcador Apagado	68
118	Pre-Alarma	0C	309	Fallo de Prueba de Batería	3B	<b>CONTROL DE ACCESO - 420</b>		
<b>ALARMAS DE PÁNICO - 120</b>			310	Fallo de Tierra	3C	421	Acceso Negado	69
120	Alarma de Pánico	0D	<b>FALLOS RELÉ/SIRENA - 320</b>			422	Reporte Acceso por Usuario	6A
121	Coacción	0E	320	Relé Sirena	3D	<b>DESHABILITAR RELÉ SIRENA - 520</b>		
122	Silenciosa	0F	321	Sirena 1	3E	520	Relé Sirena Deshabilitado	6B
123	Audible	10	322	Sirena 2	3F	521	Sirena 1 Deshabilitada	6C
<b>ALARMAS DE ROBO - 130</b>			323	Relé Alarma	40	522	Sirena 2 Deshabilitada	6D
130	Robo	11	324	Fallo Relé	41	523	Relé de Alarma Deshabilitado	6E
131	Perímetro	12	325	Inversión	42	524	Fallo de Relé Deshabilitado	6F
132	Interior	13	<b>FALLOS DE PERIFERIA SISTEMA - 330 Y 340</b>			525	Inversión Relé Deshabilitada	70
133	24 Horas	14	330	Periferia del Sistema	43	<b>DESHABILIT. COMUNICACIÓN - 550 y 560</b>		
134	Entrada/Salida	15	331	Circuito Abierto	44	551	Marcador Deshabilitado	71
135	Día/Noche	16	332	Cortocircuito	45	552	Inalámbrico Deshabilitado	72
136	Exterior	17	333	Fallo Módulo Expansión	46	<b>ANULACIONES - 570</b>		
137	Sabotaje	18	334	Fallo de Repetidor	47	570	Anulación de Zona	73
138	Pre-Alarma	19	335	Impresora Local Sin Papel	48	571	Anulación Zona de Fuego	74
<b>ALARMAS GENERALES - 140</b>			336	Fallo de Impresora Local	49	572	Anulación Zona 24 Horas	75
140	Alarma General	1A	<b>FALLOS DE COMUNICACIÓN - 350 y 360</b>			573	Anulación Zona de Robo	76
141	Circuito Abierto	1B	350	Comunicación	4A	574	Anulación de Grupo	77
142	Cortocircuito	1C	351	Fallo de Telco 1	4B	<b>PRUEBA/MISCELÁNEA - 600</b>		
143	Fallo Módulo Expansión	1D	352	Fallo de Telco 2	4C	601	Prueba Manual	78
144	Sabotaje del Sensor	1E	353	Radio Larga Distancia	4D	602	Prueba Periódica	79
145	Sabotaje Módulo Expansión	1F	354	Fallo de Comunicación	4E	603	Prueba Periódica Inalámbrico	7A
<b>24-HORAS NO-ROBO - 150 y 160</b>			355	Perdida Superv. Inalámbrica	4F	604	Prueba de Fuego	7B
150	24-Horas No-Robo	20	356	Pérdida Central Transmisión	50	605	Seguimiento Reporte Estado	7C
151	Detección de Gas	21	<b>FALLOS CIRCUITO DE PROTECCIÓN - 370</b>			606	Seguimiento de Escucha	7D
152	Refrigeración	22	370	Circuito de Protección	51	607	Prueba Caminando	7E
153	Pérdida de Calor	23	371	Circuito de Protección Abierto	52	621	Reset Memoria de Eventos	7F
154	Filtración de Agua	24	372	Corto en Circuito Protección	53	622	Memoria Eventos 50% Llena	80
155	Fisura de Lámina	25	373	Fallo de de Circuito de Fuego	54	623	Memoria Eventos 90% Llena	81
156	Fallo Diurno	26	<b>FALLOS DE SENSORES - 380</b>			624	Mem. Eventos Sobrepasada	82
157	Nivel de Gas Bajo	27	380	Fallo de Sensor	55	625	Reset Hora/Fecha	83
158	Temperatura Alta	28	381	Pérdida Supervisión -RF	56	626	Hora/Fecha Erróneos	84
159	Temperatura Baja	29	382	Pérdida Supervisión. - RPM	57	627	Entrada en Programación	85
161	Pérdida de Fluido de Aire	2A	383	Sabotaje de Sensor	58	628	Salida de Programación	86
<b>SUPERVISIÓN DE FUEGO - 200 y 210</b>			384	Batería Baja en Trans. RF	59	631	Cambio Horario Excepción	87
200	Supervisión de Fuego	2B	<b>APERTURA/CIERRES - 400</b>					
201	Presión Baja del Agua	2C	400	Apertura/Cierre	5A			
202	CO2 Bajo	2D	401	A/C por Usuario	5B			
203	Sensor de Válvula	2E	402	Grupo A/C	5C			

LISTA DE CÓDIGOS DE ADEMCO PROGRAMABLES (VERSIÓN EN INGLÉS)

CID#	Código de Reporte	Valor a Prog.	CID#	Código de Reporte	Valor a Prog.	CID#	Código de Reporte	Valor a Prog.
<b>MEDICAL ALARMS - 100</b>			204	Low Water Level	2F	403	Automatic O/C	5D
100	Medical Alarm	01	205	Pump Activated	30	404	Late to O/C	5E
101	Pendant Transmitter	02	206	Pump Failure	31	405	Deferred	5F
102	Fail to Report In	03	<b>SYSTEM TROUBLES - 300 &amp; 310</b>			406	Cancel	60
<b>FIRE ALARMS - 110</b>			300	System Trouble	32	407	Remote Arm/Disarm	61
110	Fire Alarm	04	301	AC Loss	33	408	Quick Arm	62
111	Smoke	05	302	Low System Battery	34	409	Keypad O/C	63
112	Combustion	06	303	RAM Checksum Bad	35	<b>REMOTE ACCESS - 410</b>		
113	Water Flow	07	304	ROM Checksum Bad	36	411	Callback Request Made	64
114	Heat	08	305	System Reset	37	412	Success - Download Access	65
115	Pull Station	09	306	Panel Program Changed	38	413	Unsuccessful Access	66
116	Duct	0A	307	Self-Test Failure	39	414	System Shutdown	67
117	Flame	0B	308	System Shutdown	3A	415	Dialer Shutdown	68
118	Near Alarm	0C	309	Battery Test Failure	3B	<b>ACCESS CONTROL - 420</b>		
<b>PANIC ALARMS - 120</b>			310	Ground Fault	3C	421	Access Denied	69
120	Panic Alarm	0D	<b>SOUNDER/RELAY TROUBLES - 320</b>			422	Access Report By User	6A
121	Duress	0E	320	Sounder Relay	3D	<b>SOUNDER RELAY DISABLES - 520</b>		
122	Silent	0F	321	Bell 1	3E	520	Sounder/Relay Disabled	6B
123	Audible	10	322	Bell 2	3F	521	Bell 1 Disable	6C
<b>BURGLAR ALARMS - 130</b>			323	Alarm Relay	40	522	Bell 2 Disable	6D
130	Burglary	11	324	Trouble Relay	41	523	Alarm Relay Disable	6E
131	Perimeter	12	325	Reversing	42	524	Trouble Relay Disable	6F
132	Interior	13	<b>SYSTEM PERIPHERAL TROUBLES - 330 &amp; 340</b>			525	Reversing Relay Disable	70
133	24-Hour	14	330	System Peripheral	43	<b>COMMUNICATION DISABLES - 550 &amp; 560</b>		
134	Entry/Exit	15	331	Polling Loop Open	44	551	Dialer Disabled	71
135	Day/Night	16	332	Polling Loop Short	45	552	Radio xmitter Disabled	72
136	Outdoor	17	333	Exp. Module Failure	46	<b>BYPASSES - 570</b>		
137	Tamper	18	334	Repeater Failure	47	570	Zone Bypass	73
138	Near Alarm	19	335	Local Printer Paper Out	48	571	Fire Bypass	74
<b>GENERAL ALARMS - 140</b>			336	Local Printer Failure	49	572	24-Hour Zone Bypass	75
140	General Alarm	1A	<b>COMMUNICATION TROUBLES - 350 &amp; 360</b>			573	Burg. Bypass	76
141	Polling Loop Open	1B	350	Communication	4A	574	Group Bypass	77
142	Polling Loop Short	1C	351	Telco Fault 1	4B	<b>TEST/MISC. - 600</b>		
143	Expansion Module Failure	1D	352	Telco Fault 2	4C	601	Manual Trigger Test	78
144	Sensor Tamper	1E	353	Long Range Radio	4D	602	Periodic Test Report	79
145	Expansion Module Tamper	1F	354	Fail to Communicate	4E	603	Periodic RF Xmission	7A
<b>24-HOUR NON-BURGLARY - 150 &amp; 160</b>			355	Loss of Radio Supervision	4F	604	Fire Test	7B
150	24-Hour Non-Burglary	20	356	Loss of Central Polling	50	605	Status Report to Follow	7C
151	Gas Detected	21	<b>PROTECTION LOOP TROUBLES - 370</b>			606	Listen-in to Follow	7D
152	Refrigeration	22	370	Protection Loop	51	607	Walk Test Mode	7E
153	Loss of Heat	23	371	Protection Loop Open	52	621	Event Log Reset	7F
154	Water Leakage	24	372	Protection Loop short	53	622	Event Log 50% Full	80
155	Foil Break	25	373	Fire Trouble	54	623	Event Log 90% Full	81
156	Day Trouble	26	<b>SENSOR TROUBLES - 380</b>			624	Event Log Overflow	82
157	Low Bottled Gas Level	27	380	Sensor Trouble	55	625	Time/Date Reset	83
158	High Temp	28	381	Loss of Super. -RF	56	626	Time/Date Inaccurate	84
159	Low Temp	29	382	Loss of Super. - RPM	57	627	Program Mode Entry	85
161	Loss of Air Flow	2A	383	Sensor Tamper	58	628	Program Mode Exit	86
<b>FIRE SUPERVISORY - 200 &amp; 210</b>			384	RF xmtr. Low Battery	59	631	Exception Schedule Change	87
200	Fire Supervisory	2B	<b>OPEN/CLOSE - 400</b>					
201	Low Water Pressure	2C	400	Open/Close	5A			
202	Low CO2	2D	401	O/C by User	5B			
203	Gate Valve Sensor	2E	402	Group O/C	5C			

# APÉNDICE B - LISTA DE CÓDIGOS DE REPORTE ADEMCO CID (TODOS LOS CÓDIGOS)

Evento en el Sistema	Código de Reporte de fábrica de Contact ID cuando la opción [3] está encendida en sección [136]
Armado con Código Maestro (##)	3 4A1 - Cerrado por Usuario
Armado con Código de Usuario (##)	3 4A1 - Cerrado por Usuario
Armado con Llave (##)	3 4A9 - Cerrado con Llave
Auto Armado	3 4A3 - Cerrado Automático
Armado con Software de PC	3 4A7 - Armado/Desarmado A Distancia
Tarde para Cerrar	3 4A4 - Tarde para Cerrar
Sin Movimiento	3 4A4 - Tarde para Cerrar
Armado Parcial	1 574 - Anulación de Grupo
Armado Rápido	3 408 - Armado Rápido
Desarmado con Código Maestro (##)	1 4A1 - Abierto por Usuario
Desarmado con Código de usuario (##)	1 4A1 - Abierto por Usuario
Desarmado con Llave (##)	1 4A9 - Abierto con Llave
Desarmado después alarma con Cód. Maestro (##)	1 4A1 - Abierto por Usuario
Desarmado después alarma con Cód. Usuario (##)	1 4A1 - Abierto por Usuario
Desarmado después alarma con Llave (##)	1 4A9 - Abierto con Llave
Cancelación de Auto Armado	1 4A5 - Apertura/Cierre Diferido
Desarmado con Software de PC	1 4A7 - Armado/Desarmado A Distancia
Desarmado después alarma con software de PC	1 4A7 - Armado/Desarmado A Distancia
Zona Anulada (##)	1 57A - Zona Anulada
Alarma de Zona (##)	1 13A - Alarma de Robo
Alarma de Fuego (##)	1 11A - Alarma de Fuego
Restauración Alarma de Zona (##)	3 13A - Restauración de Alarma de Robo
Restauración Alarma de Fuego (##)	3 11A - Restauración de Alarma de Fuego
Pánico 1 - Emergencia	1 12A - Pánico
Pánico 2 - Medica	1 1AA - Alarma Médica
Pánico 3 - Fuego	1 115 - Estación Manual
Cerrado Reciente	3 4AA - Apertura/Cierre
Autoanulación de Zona	1 574 - Anulación de Grupo
Alarma de Coacción	1 121 - Coacción
Zona Interrumpida (##)	1 57A - Zona Anulada
Sabotaje de Zona (##)	1 144 - Sabotaje de Sensor
Restauración Sabotaje de Zona (##)	3 144 - Restauración de Sabotaje de Sensor
Fallo de CA	1 3A1 - Pérdida de CA
Fallo de Batería	1 3A9 - Fallo de Prueba de Batería
Fallo Alimentación Auxiliar	1 3AA - Fallo de Sistema



Evento en el Sistema	Código de Reporte de fábrica de Contact ID cuando la opción [3] está encendida en sección [136]
Límite de Corriente Salida de Sirena	1 321 - Sirena 1
Sirena Ausente	1 321 - Sirena 1
Pérdida de Hora	1 626 - Hora/Fecha Erróneos
Fallo Circuito de Fuego	1 373 - Fallo de Fuego
Batería Baja en Transmisor Inalámbrico	1 384 - Batería Baja en Transmisor RF
Pérdida de Supervisión Transmisor Inalámbrico	1 381 - Pérdida de Supervisión - RF
Fallo de Módulo	1 333 - Fallo Módulo Expansión
Fallo de Impresora	1 336 - Fallo de Impresora Local
Fallo de Comunicación con Central Receptora	1 354 - Fallo de Comunicación
Restauración Fallo de SLT	3 351 - Restauración Fallo de Telco 1
Restauración de Fallo de AC	3 3A1 - Restauración de Pérdida de CA
Restauración de Fallo de Batería	3 3A9 - Restauración de Prueba de Batería
Restauración de Fallo de Alimentación Aux.	3 3AA -Restauración de Fallo de Sistema
Restauración Límite de Corriente Salida de Sirena	3 321 - Restauración de Sirena 1
Restauración de Sirena Ausente	3 321 - Restauración de Sirena 1
Hora Programada	3 626 - Reser de Hora/Fecha
Restauración de Fallo de Circuito de Fuego	3 373 - Restauración de Fallo de Fuego
Batería Baja en Transmisor Inalámbrico	3 384 - Batería Baja en Transmisor RF
Pérdida de Supervisión de Transmisor Inalámbrico	3 381 - Pérdida de Supervisión RF
Restauración de Fallo de Módulo	3 333 - Restauración Fallo de Módulo de Expansión
Restauración de Fallo de Impresora	3 336 - Restauración de Fallo de Impresora Local
Fallo de Comunicación con Central Receptora	3 354 - Restauración de Fallo de Comunicación
Arranque Frío	1 3A8 - Sistema Apagado
Reporte de Prueba Inicial	1 6A2 - Reporte de Prueba Periódico
Fin de Comunicación con Programa de PC	1 412 - Acceso Positivo de Descarga
Instalador Programando	1 627 - Entrada en Programación
Instalador Sale de Programación	1 628 - Salida de Programación

LISTA DE TODOS LOS CÓDIGOS DE REPORTE ADEMCO CID (VERSIÓN EN INGLÉS)

Evento en el Sistema	Código de Reporte de fábrica de Contact ID cuando la opción [3] está encendida en sección [136]
Arming with Master Code (##)	3 4A1 - Close by user
Arming with User Code (##)	3 4A1 - Close by user
Arming with Keypad (##)	3 4A9 - Keypad Close
Auto Arming	3 4A3 - Automatic Close
Arm with PC software	3 4A7 - Remote arm/disarm
Late To Close	3 4A4 - Late to Close
No Movement	3 4A4 - Late to Close
Partial arming	1 574 - Group bypass
Quick arming	3 408 - Quick arm
Disarm with Master Code (##)	1 4A1 - Open by user
Disarm with User Code (##)	1 4A1 - Open by user
Disarm with Keypad (##)	1 4A9 - Keypad Open
Disarm after alarm with Master Code (##)	1 4A1 - Open by user
Disarm after alarm with User Code (##)	1 4A1 - Open by user
Disarm after alarm with Keypad (##)	1 4A9 - Keypad Open
Auto Arming Cancellation	1 4A5 - Deferred Open/Close
Disarm with PC software	1 4A7 - Remote arm/disarm
Disarm after an alarm with PC software	1 4A7 - Remote arm/disarm
Zone Bypassed (##)	1 57A - Zone bypass
Zone alarm (##)	1 13A - Burglary Alarm
Fire alarm (##)	1 11A - Fire alarm
Zone alarm restore (##)	3 13A - Burglary Alarm Restore
Fire alarm restore (##)	3 11A - Fire alarm Restore
Panic 1 - Emergency	1 12A - Panic alarm
Panic 2 - Medical	1 1AA - Medical alarm
Panic 3 - Fire	1 115 - Pull Station
Recent closing	3 4AA - Open/Close
Global zone shutdown	1 574 - Group bypass
Duress alarm	1 121 - Duress
Zone shutdown (##)	1 57A - Zone bypass
Zone tampered (##)	1 144 - Sensor tamper
Zone tamper restore (##)	3 144 - Sensor tamper restore
AC Failure	1 3A1 - AC loss
Battery Failure	1 3A9 - Battery test failure
Auxiliary supply trouble	1 3AA - System trouble
Bell output current limit	1 321 - Bell 1
Bell absent	1 321 - Bell 1
Clock lost	1 626 - Time/Date inaccurate
Fire loop trouble	1 373 - Fire trouble
Wireless Transmitter Low Battery	1 384 - RF xmtr. low battery
Wireless Transmitter Supervision Loss	1 381 - Loss of super. - RF
Module fault	1 333 - Expansion module failure
Printer fault	1 336 - Local printer failure
Fail to communicate with central station	1 354 - Fail to communicate
TLM trouble restore	3 351 - Telco 1 fault restore
AC Failure restore	3 3A1 - AC loss restore
Battery Failure restore	3 3A9 - Battery test restore
Auxiliary supply trouble restore	3 3AA - System trouble restore
Bell output current limit restore	3 321 - Bell 1 restore
Bell absent restore	3 321 - Bell 1 restore
Clock programmed	3 626 - Time/Date Reset
Fire loop trouble restore	3 373 - Fire trouble restore
Wireless Transmitter Low Battery	3 384 - RF xmtr. low battery
Wireless Transmitter Supervision Loss	3 381 - Loss of super. - RF
Module fault restore	3 333 - Expansion module failure restore
Printer fault restore	3 336 - Local printer failure restore
Fail to communicate with central station	3 354 - Fail to communicate restore
Cold Start	1 3A8 - System shutdown
Test Report engaged	1 6A2 - Periodic test report
PC software communication finished	1 412 - Successful - download access
Installer on site	1 627 - Program mode Entry
Installer programming finished	1 628 - Program mode Exit

# CONEXIONES DE MÓDULOS BUS

## MÓDULO BUS DE IMPRESORA (APR3-PRT1)

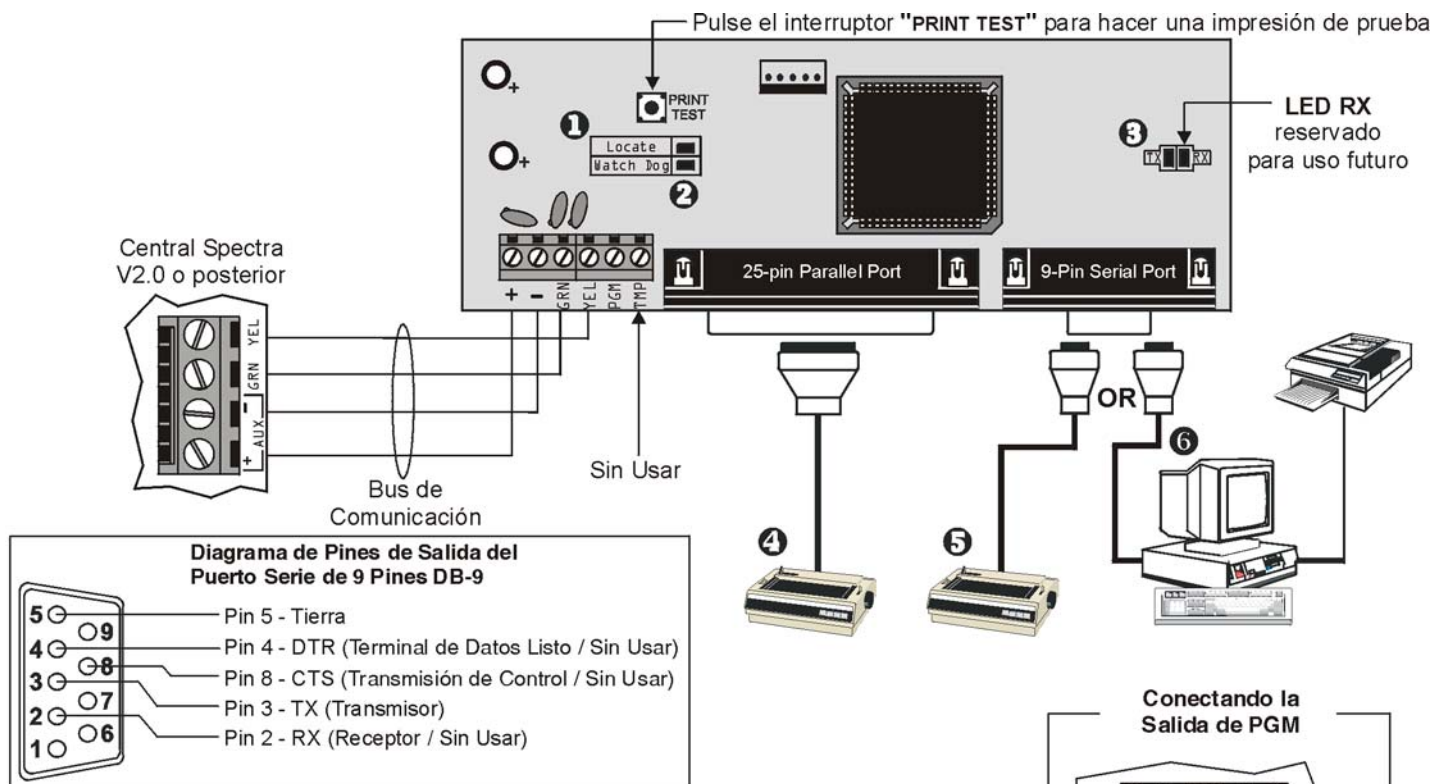

- ❶ LED verde "Locate": Permanece iluminado mientras el sistema este bajo tensión.
- ❷ LED Rojo "Watchdog": Parpadea para indicar el funcionamiento normal. Si hay un fallo de comunicación, el LED rojo se encenderá y apagará a intervalos de un segundo.
- ❸ LED Rojo "TX" : Parpadeará cuando el Módulo de Impresora esté transmitiendo datos a través del puerto serie solamente.
- ❹ Puerto Paralelo de 25 Pines: Conecte el puerto paralelo de 25 pines del Módulo de Impresora a cualquier impresora de matriz de puntos.  
**Nota: la impresora de matriz de puntos debe admitir un mínimo de 80 columnas.**
- ❺ Puerto Serie de 9 Pines: Conecte el puerto serie de 9 pines del Módulo de Impresora a una impresora de matriz de puntos. **Nota: La impresora de matriz de puntos debe admitir un mínimo de 80 columnas.**
- ❻ Puerto Serie de 9 Pines: Conecte el puerto serie de 9 pines del Módulo de Impresora al puerto COM de una computadora para ver los eventos de la central en el monitor de la computadora. Los eventos mostrados en el monitor pueden ser impresos usando la impresora conectada a la PC.



Retire la alimentación CA y la batería antes de añadir el APR3-PRT1 al sistema. No conecte ningún módulo a más de 250 pies (76m) de distancia de la central. Sólo un Módulo de Impresora puede ser conectado en una central Spectra.

## MÓDULO BUS DE 4 SALIDAS (APR3-PGM4)

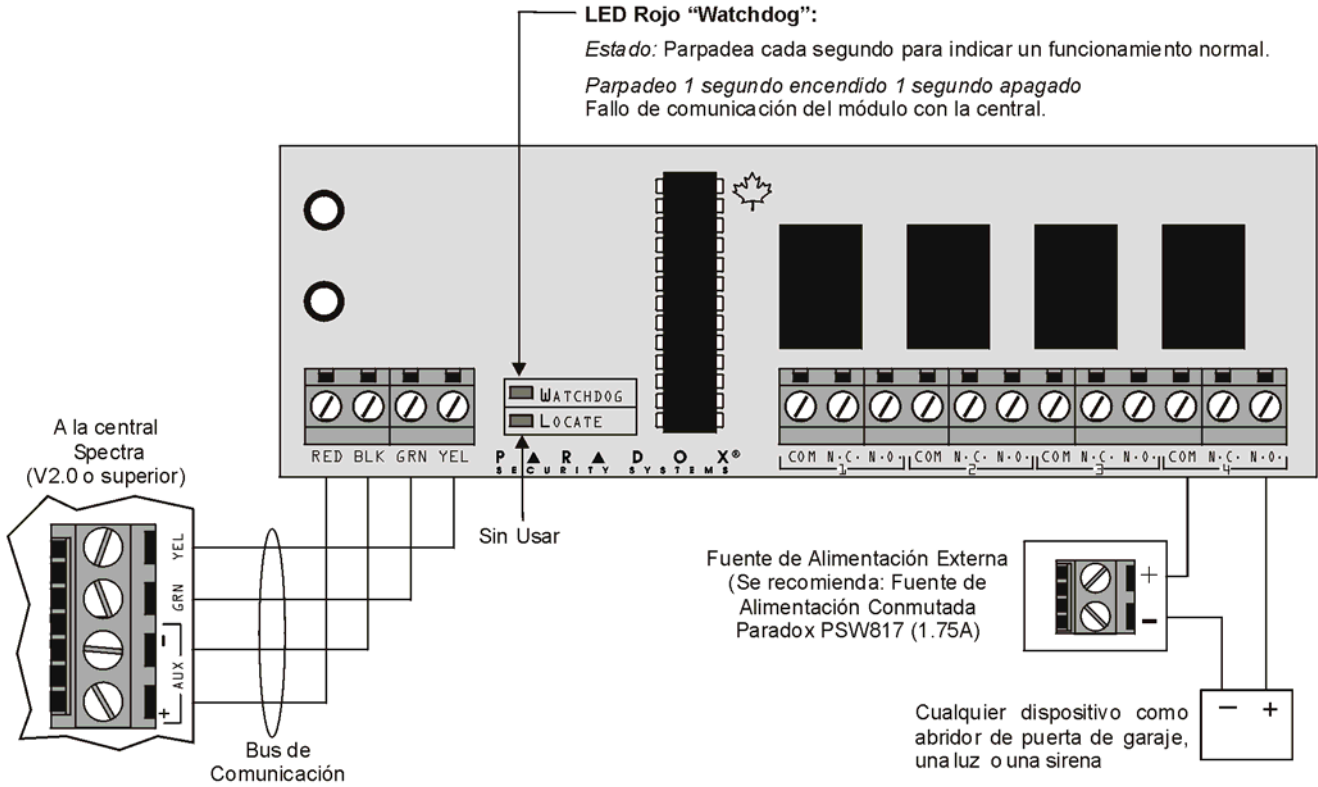

**!** Retire la alimentación CA y la batería antes de añadir el Módulo de Salida de 4 PGMs al sistema. No conecte el APR3-PGM4 a más de 250 pies (76m) de distancia de la central. Sólo un APR3-PGM4 puede ser conectado por cada central Spectra.

## MÓDULO BUS DE EXPANSIÓN DE 4 ZONAS (SPC-ZX4 Y APR3-ZX4)

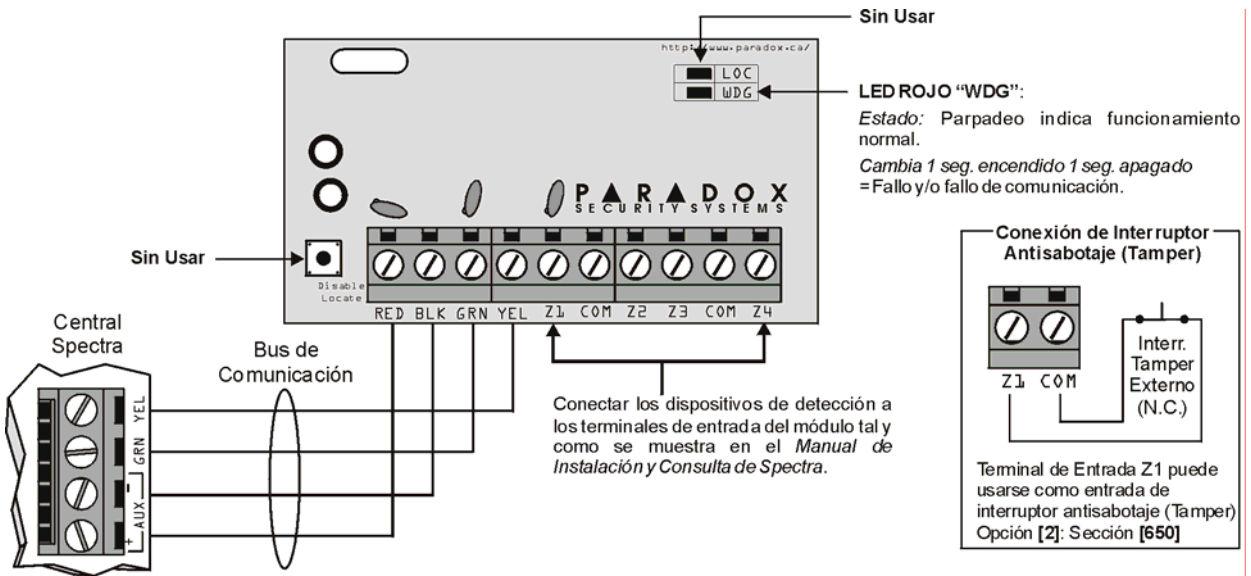

**!** Retire la alimentación CA y la batería antes de conectar el módulo al bus de comunicación al sistema. No conecte el APR3-ZX4 o el SPC-ZX4 a más de 250 pies (76m) de distancia de la central. Sólo un APR3-ZX4 o un SPC-ZX4 puede ser conectado por cada central Spectra.



## MÓDULO BUS DE ARMADO/DESARMADO ACTIVADO CON VOZ (APR3-ADM2)

**!** Retire la alimentación CA y la batería de la central antes de añadir el módulo APR3-ADM2 al sistema. No conecte el APR3-ADM2 a más de 250 pies (76m) de distancia de la central. Sólo un APR3-ADM2 puede ser conectado por central Spectra.

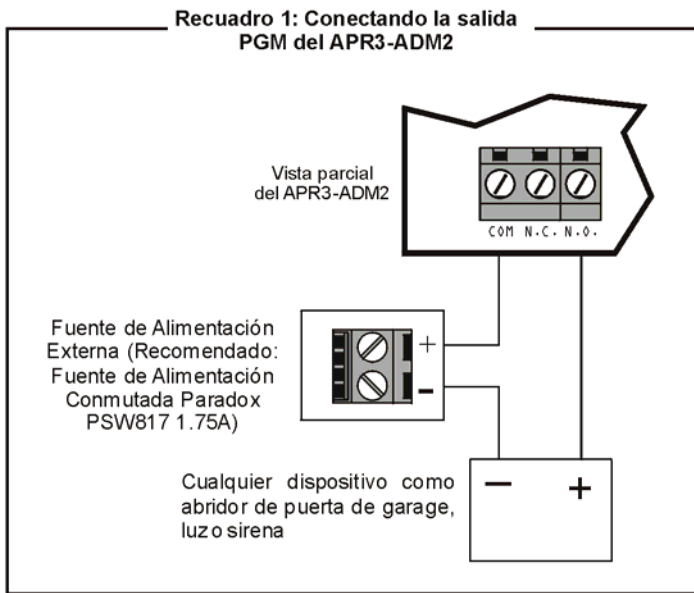
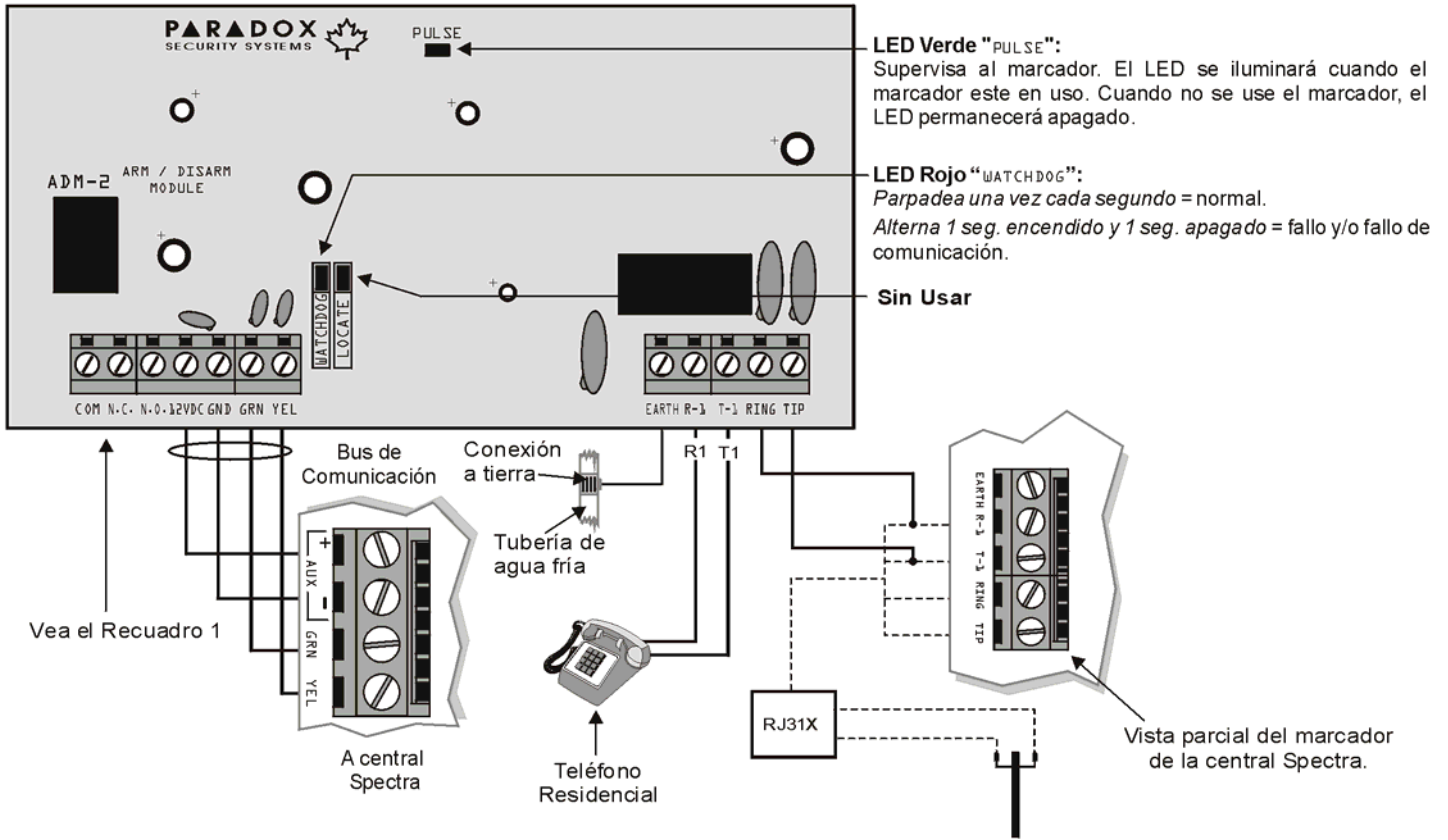

# MÓDULOS BUS DE EXPANSIÓN DE 8 ZONAS (SPC-ZX8 Y APR3-ZX8)

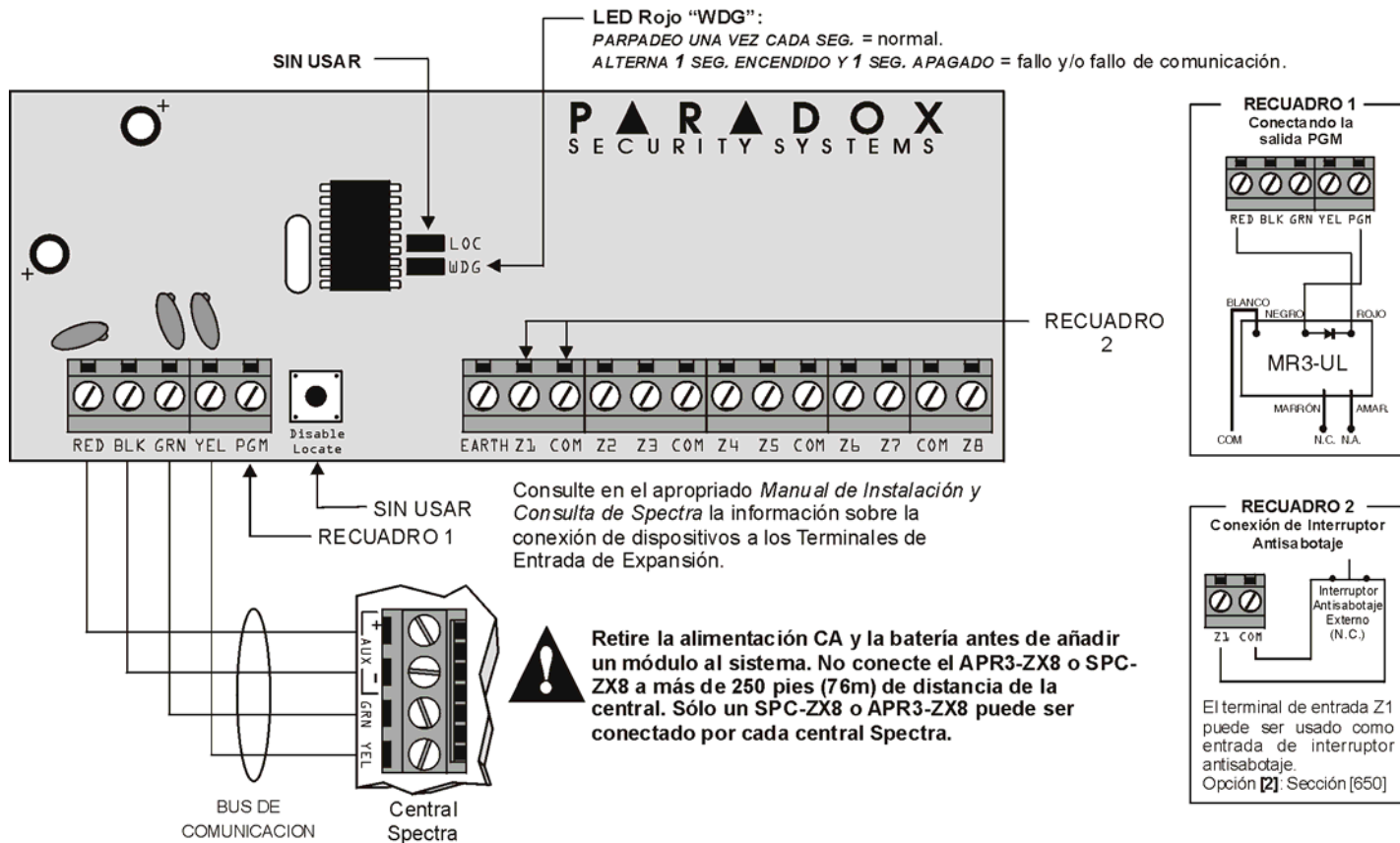

# RECEPTOR INALÁMBRICO OMNIA (OMN-RCV3)

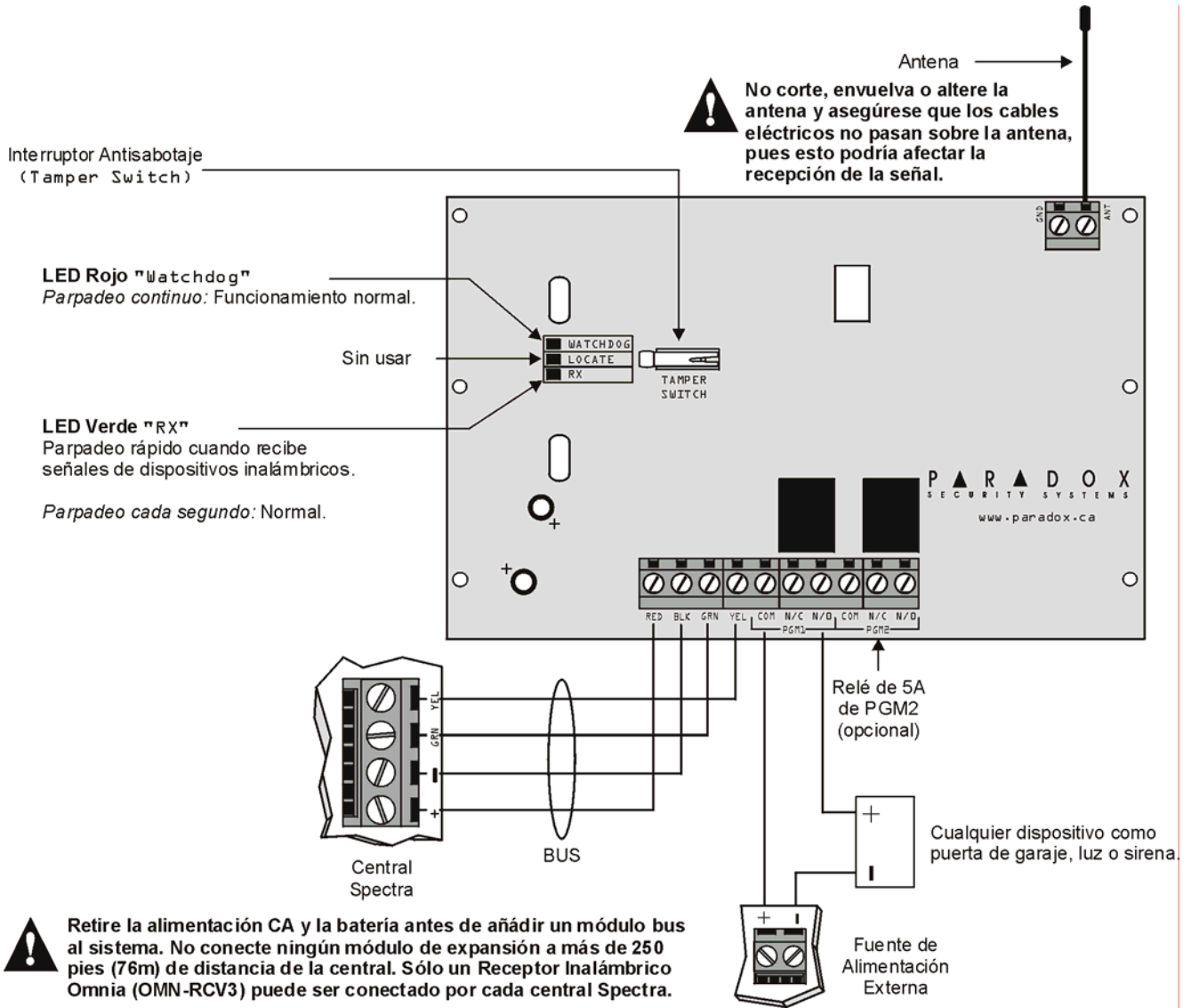

# CONEXIONES DEL HARDWARE

## ENTRADAS DE ZONAS SIMPLES

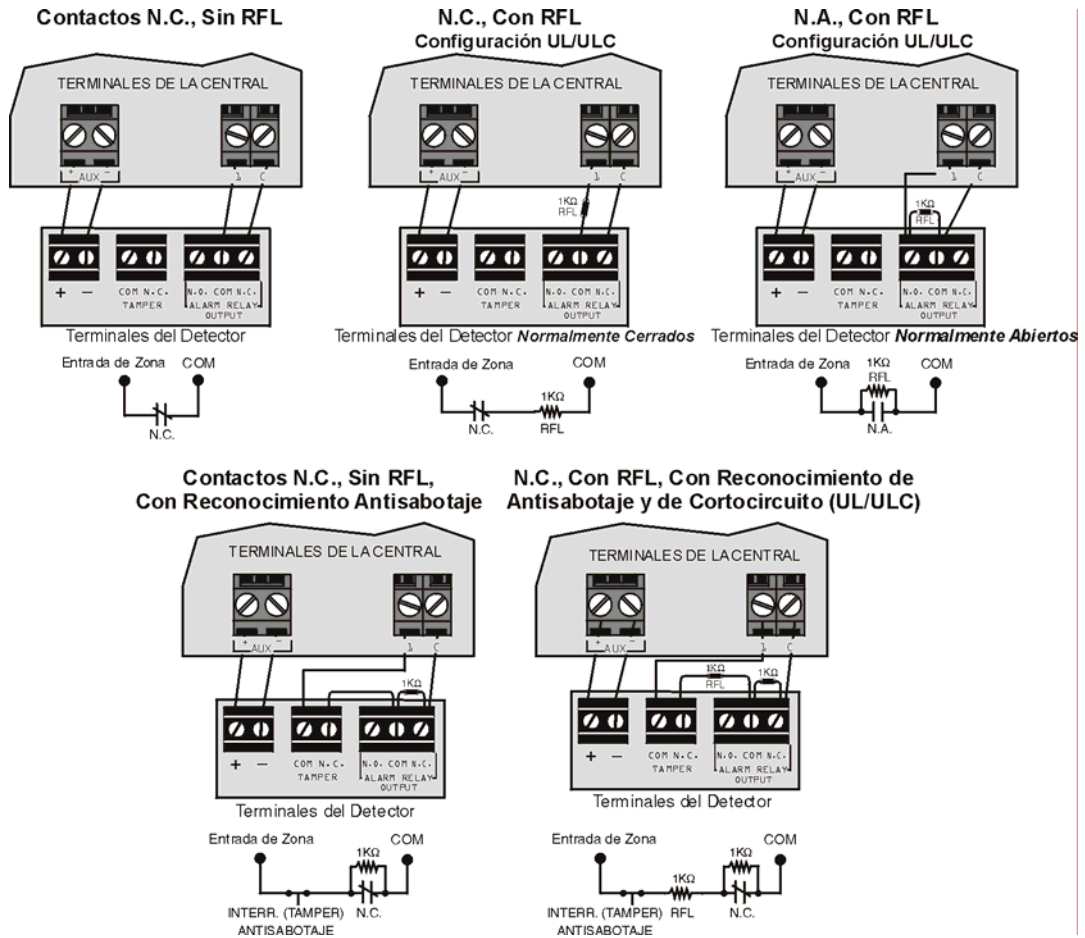

## ENTRADAS DE ZONA DOBLE (con la opción de ZTA solamente)

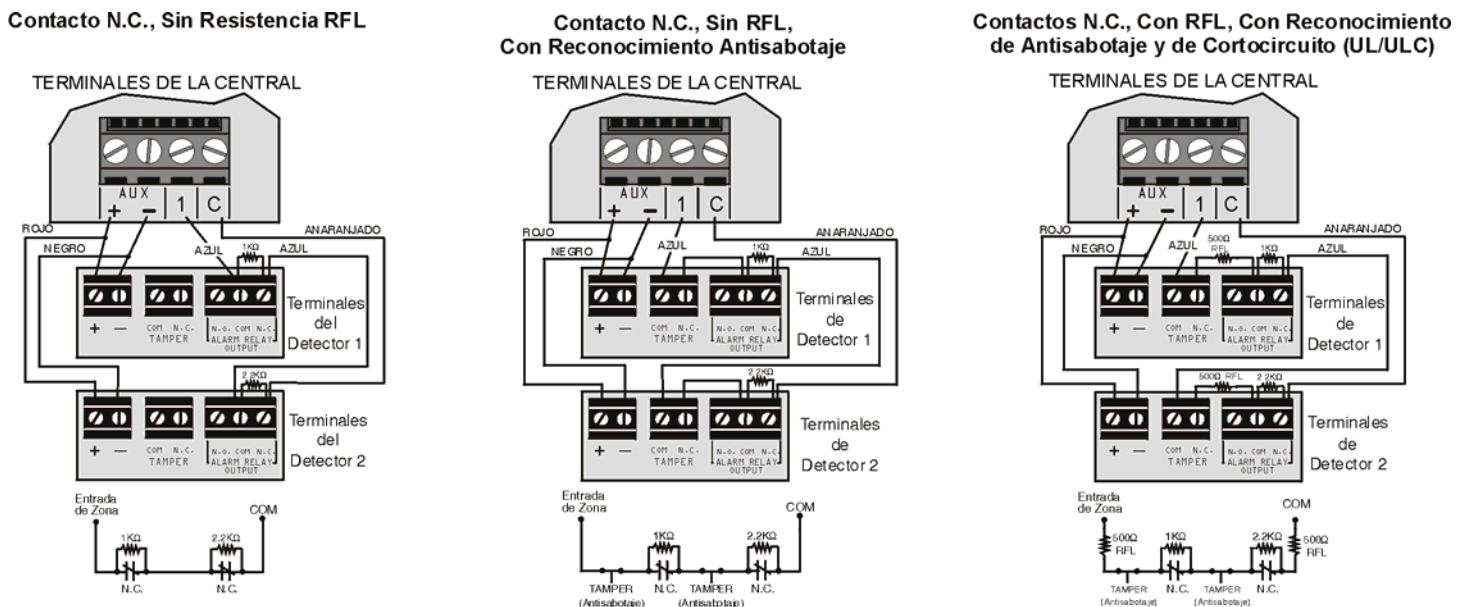



## CONEXIÓN DE CIRCUITOS DE FUEGO, LLAVES Y PGMS



Programa la PGM con el evento de activación "Tecla [PG] o [FUN1] fue pulsada" para que los detectores de humo sean reinicializados al pulsar la tecla [PG] o [FNC1]. Ver Grupo de Eventos # 5 en la pág. 8.



**Todos los detectores de humo de 4 cables deben ser conectados con una configuración margarita (serie)**

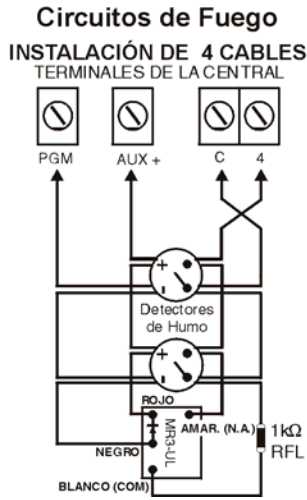

### Llave

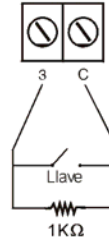

### PGM

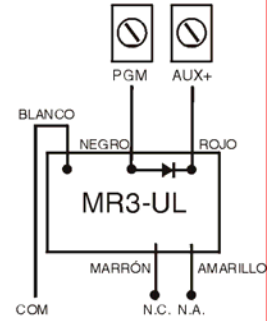

## CONEXIONES DEL RELÉ DE LA ALARMA Y DE LA PGM PARA LA 1738

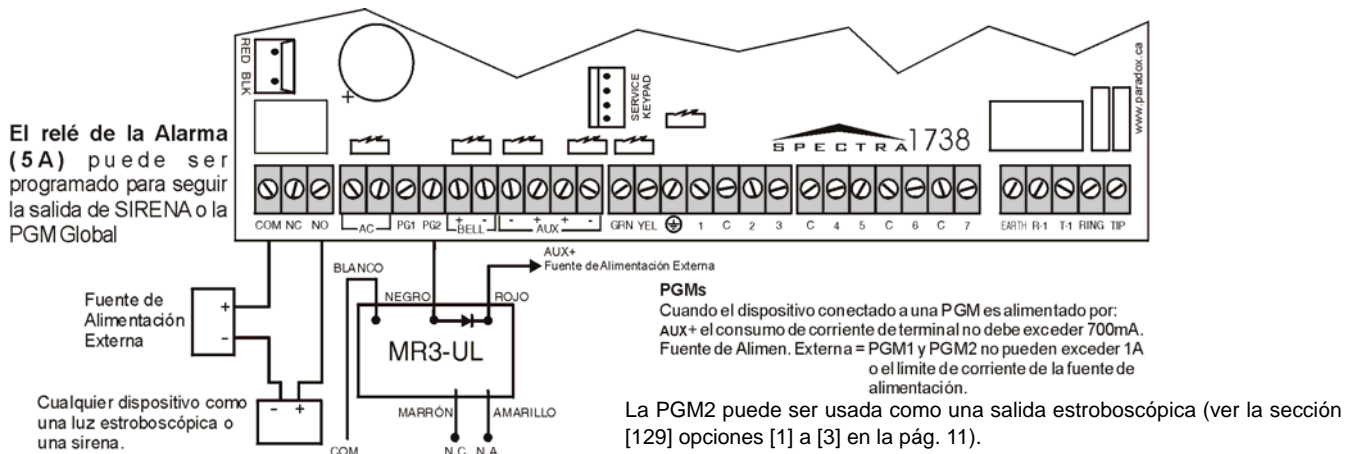

## CONECTANDO MÁS DE DOS TECLADOS

Si hay más de 2 teclados conectados a la central y por lo menos una zona de teclado está siendo usada, conecte como se indica y programe como se describe en el *Manual de Instalación y Consulta de la Central Spectra*



Al conectar un teclado LCD 1641 a Spectra, la opción Envío de Zona de Teclado (Opción [2] tecla [1]) determina si el estado de la zona del teclado será transmitida a la central. Consulte la *Guía del Instalador del Teclado 1641* para más información. La opción Envío de Zona de Teclado del teclado 1641 debe ser habilitada en las siguientes condiciones:

- Si se usan ambas zonas de teclado y por lo menos una es del teclado 1641.
- Si se usan las zonas de teclado de otras clases de teclados, como un teclado LED 1686H de 10 zonas, y la definición de zona del teclado 1641 (zona de teclado 1 o zona de teclado 2; Opción [2] tecla [3]) coincide con aquella del otro teclado conectado.

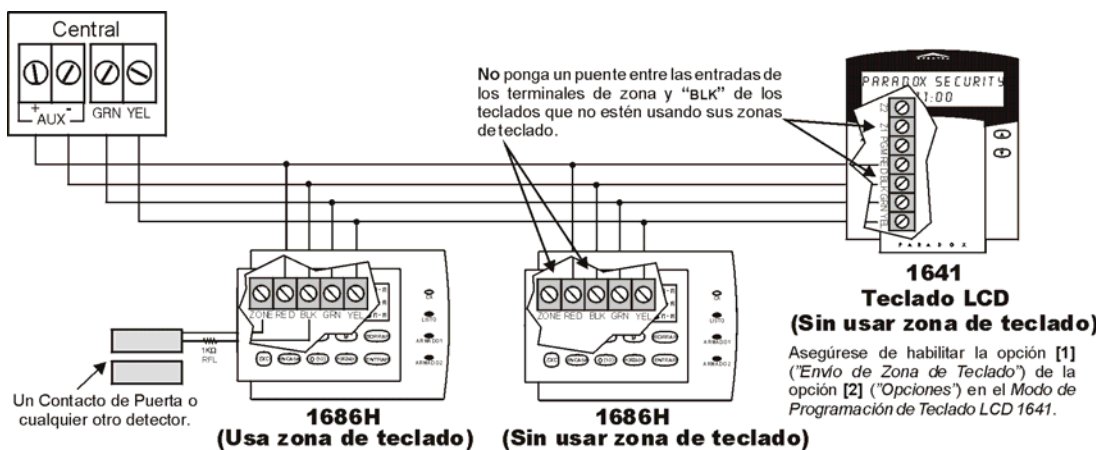

# DIAGRAMA DE LA PLACA DE CIRCUITO IMPRESO DE SPECTRA 1728EX Y 1728

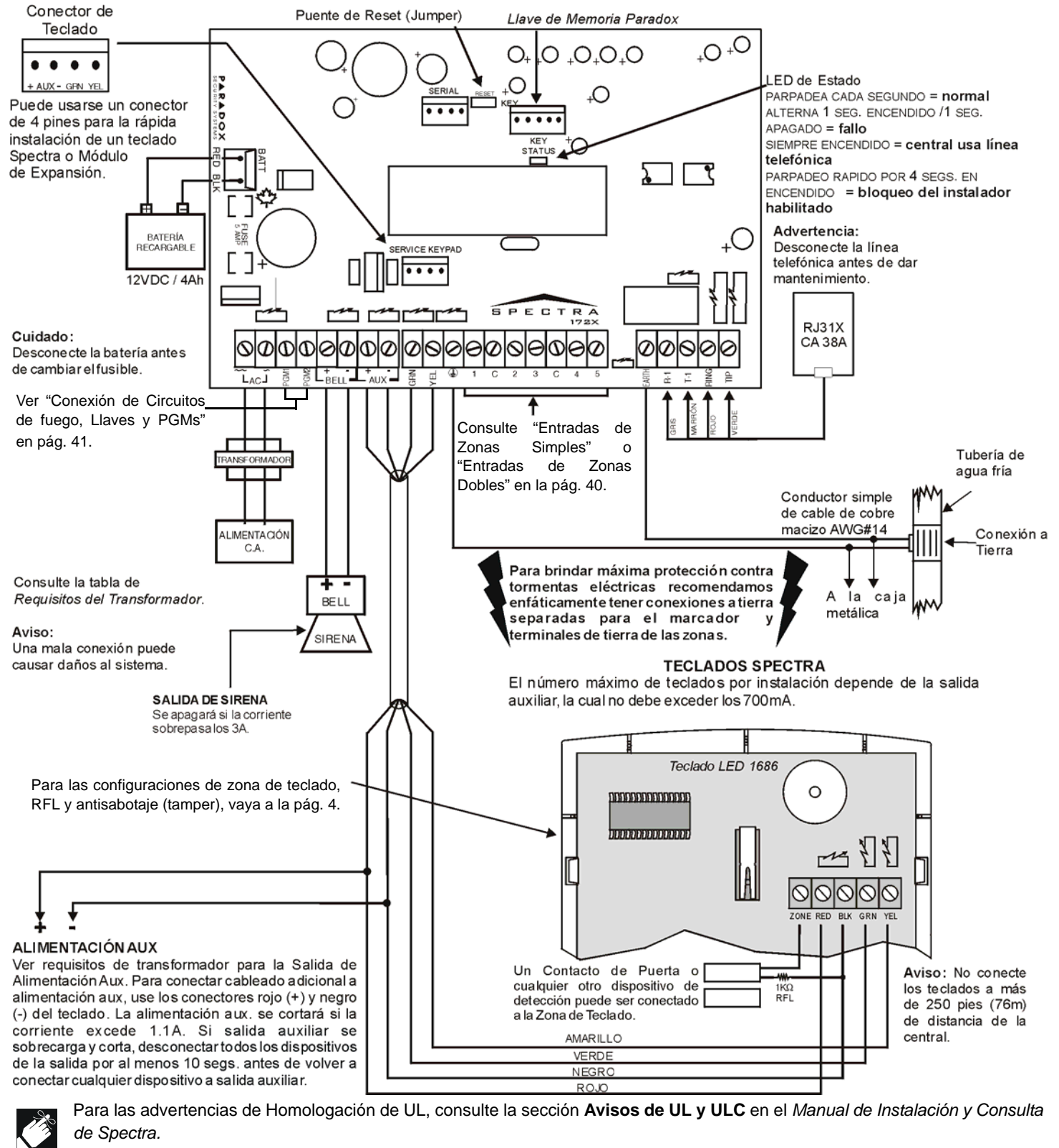

**Tabla de Requisitos del Transformador**

Transformador:	Amseco XP-1620 16VAC 20VA*	Recomendado: 16VAC 40VA UL: Basler BE156240CAA007
Cálculo del Suministro de Alimentación DC de Spectra:	1.2A	1.5A
Alimentación Auxiliar puede proveer un máximo de:	típ: 600mA, max: 700mA	típ: 200mA
Carga de Batería Aceptable (sección [127] opción [5])	350mA	350mA/700mA

\* Sin verificación de UL.

# DIAGRAMA DE LA PLACA DE CIRCUITO IMPRESO DE SPECTRA 1738

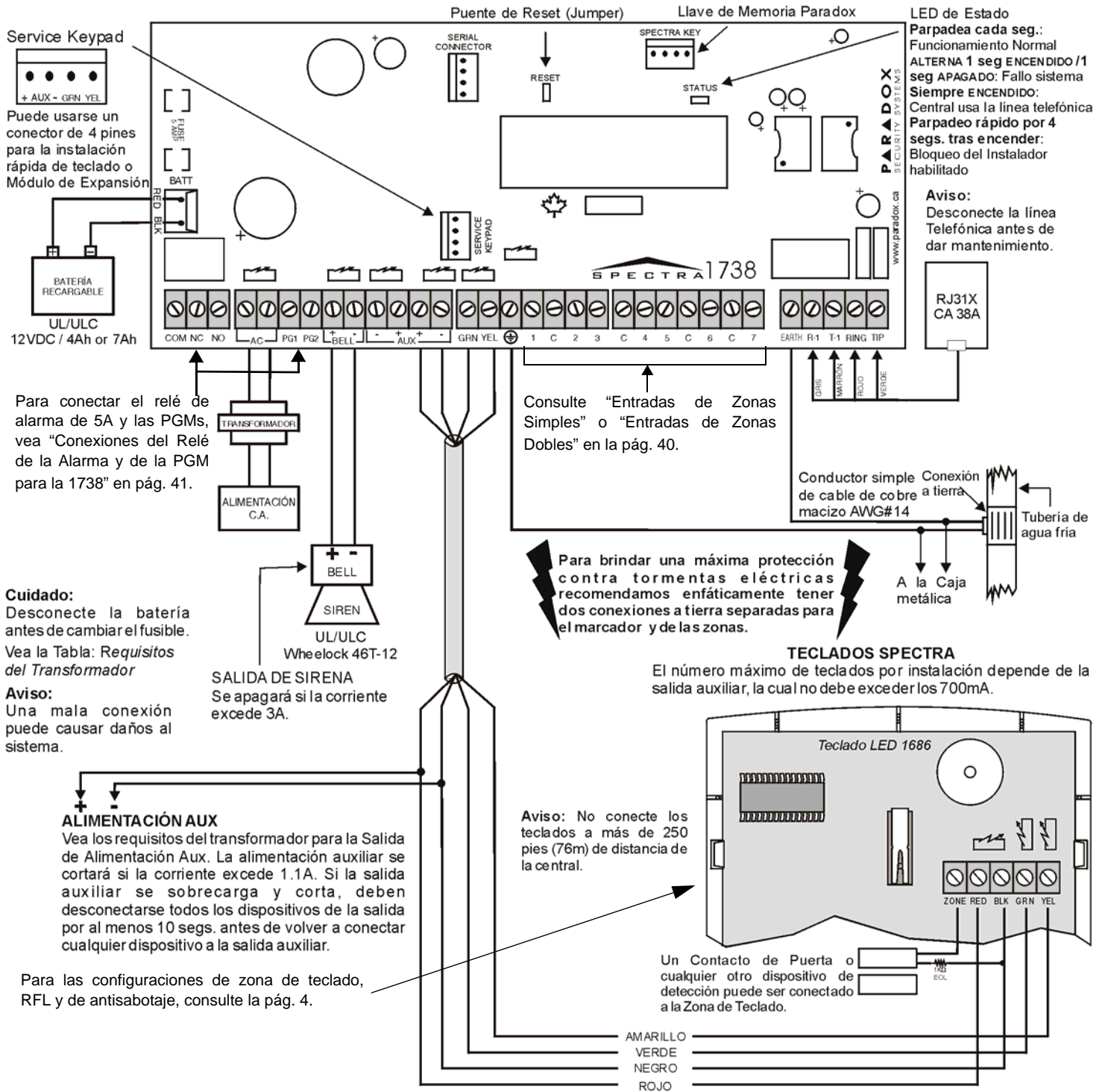

Para las advertencias de Homologación de UL, consulte la sección **Avisos de UL y ULC** en el *Manual de Instalación y Consulta de Spectra*.

**Tabla de Requisitos del Transformador**

Transformador:	Amseco XP-1620 16VAC <b>20VA*</b>	Recomendado: 16VAC <b>40VA</b> UL: Basler BE156240CAA007
Cálculo del Suministro de Alimentación DC de Spectra:	1.2A	1.5A
Alimentación Auxiliar puede proveer un máximo de:	typ: 600mA, max: 700mA	typ: 200mA
Carga de Batería Aceptable (sección [127] opción [5])	350mA	350mA/700mA

**P ▲ R ▲ D O X<sup>®</sup>**  
**S E C U R I T Y S Y S T E M S**

780 Boul. Industriel, St-Eustache (Quebec)

Tel.: (450) 491-2313

IMPRESO EN CANADÁ

J7R 5V3 CANADÁ

Fax: (450) 491-2313

17X8-SP11

09/2003  
[www.paradox.ca](http://www.paradox.ca)